

Marcato

Programm-Übersicht

Marcato1 Ausführung 1



Schwebtürenschränke

Höhe: **197/223/240 cm**

Tiefe/Nutztiefe: **69/58 cm**

Breite: **160-400 cm**

Drehtürenschränke

Höhe: **197/223/240 cm**

Tiefe/Nutztiefe: **62/58 cm**

Breite: **50-350 cm**

Falttüren-Panoramaschränke

Höhe: **223/240 cm**

Tiefe/Nutztiefe: **62/58 cm**

Breite: **200/300 cm**

Marcato2 Ausführung 2

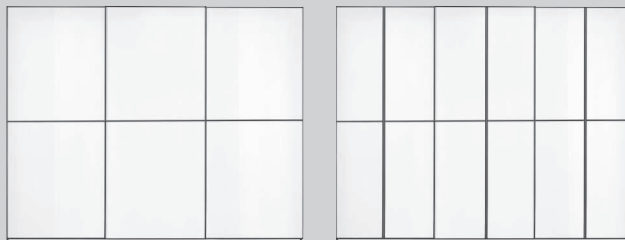

Innendekor Birke-Nachbildung bzw. Leinenoptik Twist

Passende **Betten** und **Beimöbel**
in den Programmen **ELINO, LANOVA,**
SONYO, AKARO und **ALEGRO**

Schränk-Innenausstattung und
Beleuchtungen im Programm **ZUBEHÖR**

Marcato3 Ausführung 3



Maßanfertigung möglich:

- Tiefenkürzung
- Höhenkürzung
- Breitenkürzung
- Seitliche Abschrägung
- Rückseitige Abschrägung
- Rückseitiger Ausschnitt

Marcato4 Ausführung 4



Marcato5 Ausführung 5



Schwebetürenschränke mit Holztüren ohne Sprossen

Schwebetürenschränke

Höhe: **197/223/240 cm**

Tiefe/Nutztiefe: **69/58 cm**

Breite: **160-400 cm**

Innendekor Birke-Nachbildung bzw. Leinenoptik Twist

Schränk-Innenausstattung und Beleuchtungen im Programm **ZUBEHÖR**

Innenausstattung je Schrankelement
 Höhe 197 cm:
 1 Fachboden
 1 Kleiderstange

Höhe 223/240 cm:
 2 Fachböden
 1 Kleiderstange

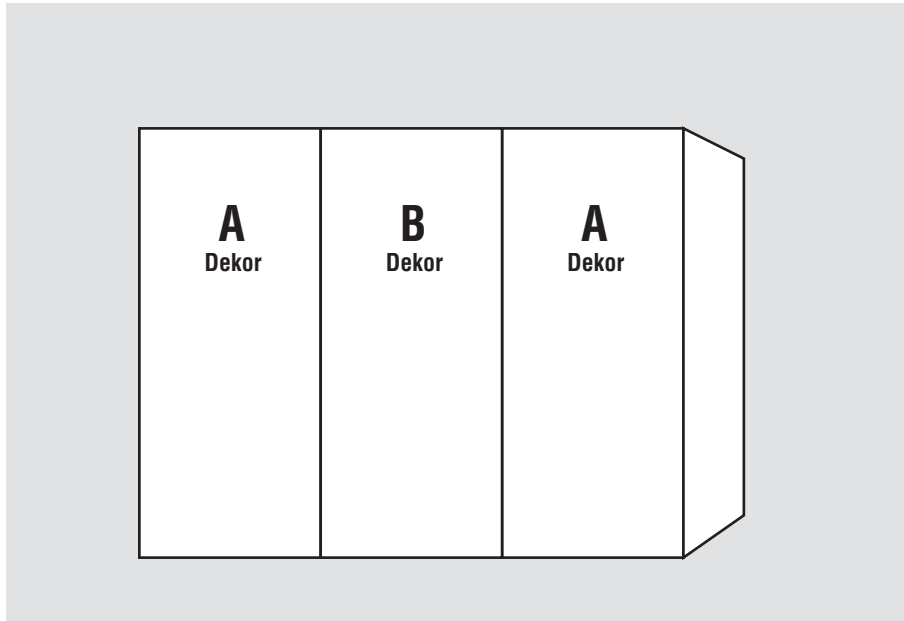

1. Farbe der Holztüren A wählen:	3. Korpusfarbe wählen:	4. Innenfarbe wählen:
P9 Polarweiß F9 Icona-Buche-Nachbildung M1 Sonoma-Eiche-Nachbildung U9 Riviera-Eiche-Nachbildung Y1 Terra matt V1 Samtbraun A1 Macadamia-Nussbaum-Nachbildung R9 Silbereiche-Nachbildung O1 Graphit	P9 Polarweiß F9 Icona-Buche-Nachbildung M1 Sonoma-Eiche-Nachbildung U9 Riviera-Eiche-Nachbildung V1 Samtbraun A1 Macadamia-Nussbaum-Nachbildung R9 Silbereiche-Nachbildung O1 Graphit	Z1 Birke-Nachbildung X1 Leinenoptik Twist
2. Farbe der Holztüren B wählen:		5. Griffleistenfarbe wählen:
P9 Polarweiß F9 Icona-Buche-Nachbildung M1 Sonoma-Eiche-Nachbildung U9 Riviera-Eiche-Nachbildung Y1 Terra matt V1 Samtbraun A1 Macadamia-Nussbaum-Nachbildung R9 Silbereiche-Nachbildung O1 Graphit		301 alu-matt 302 chrom 304 weiß 324 schwarz









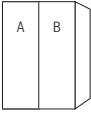

Ausführung 1A

Marcato1

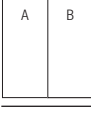
Höhe 197/223/240 cm

Schwebetürenschränke mit Holztüren ohne Sprossen

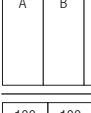
Die vielfältigen Farbausführungen entnehmen Sie bitte der „Programm-Übersicht Ausführung 1A“.

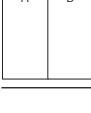
Schwebetürenschränke	Höhe 197 cm	Höhe 223 cm	Höhe 240 cm
Nutztiefe 58 cm			
  2-türig 1 Holztür A links 1 Holztür B rechts	N° 38 010 00	N° 35 010 00	N° 32 010 00
  2-türig 1 Holztür A links 1 Holztür B rechts	N° 38 110 00	N° 35 110 00	N° 32 110 00
  2-türig 1 Holztür A links 1 Holztür B rechts	N° 38 210 00	N° 35 210 00	N° 32 210 00
  3-türig 2 Holztüren A li+re 1 Holztür B mittig	N° 38 410 00	N° 35 410 00	N° 32 410 00
  3-türig 2 Holztüren A li+re 1 Holztür B mittig	N° 38 530 00	N° 35 530 00	N° 32 530 00
  3-türig 2 Holztüren A li+re 1 Holztür B mittig	N° 38 670 00	N° 35 670 00	N° 32 670 00
			Passende Profilkränze ohne/mit Beleuchtung finden Sie auf der Seite „Profilkränze mit Passepartout für Schwebetürenschränke“.

Dämpfungsbeschläge		Dämpfungsbeschläge	
nicht einsetzbar in Kombination mit Synchronöffnung		nicht einsetzbar in Kombination mit Synchronöffnung	
Dämpfungsbeschläge (2er-Set) für Schwebetüren zur zusätzlichen Soft-Abstopfung der beiden Außentüren	N° 91 257 00	Zusätzliche Öffnungs- und Kollisionsdämpfung für alle 2-türigen Schränke (Breite 160 bis 200 cm); zieht die Türen in Offen-Position und dämpft die Türen untereinander	N° 91 262 01
		Zusätzliche Öffnungs-, Kollisions- und Mitteltürdämpfung für alle 3-türigen Schränke (Breite 240 bis 300 cm); zieht die Türen in Offen-Position, dämpft die Türen untereinander und zentriert die Mitteltür beim Schließen	N° 91 263 01

Ausführung 1A

Marcato1

Höhe 197/223/240 cm

Schwebetürenschränke mit Holztüren ohne Sprossen

Die vielfältigen Farbausführungen entnehmen Sie bitte der „Programm-Übersicht Ausführung 1A“.

Schwebetürenschränke	Höhe 197 cm	Höhe 223 cm	Höhe 240 cm
Nutztiefe 58 cm			
	N°	B320 H223 T69 35 720 00	B320 H240 T69 32 720 00
	N°	B360 H223 T69 35 820 00	B360 H240 T69 32 820 00
	N°	B400 H223 T69 35 920 00	B400 H240 T69 32 920 00
			Passende Profilkränze ohne/mit Beleuchtung finden Sie auf der Seite „Profilkränze mit Passepartout für Schwebetürenschränke“.

Dämpfungsbeschläge	
nicht einsetzbar in Kombination mit Synchronöffnung	
Dämpfungsbeschläge (2er-Set) für Schwebetüren zur zusätzlichen Soft-Abstopfung der beiden Außentüren; bei allen 4-türigen Schränken (Br. 320-400 cm) auch zur Dämpfung der beiden Mitteltüren beim Schließen einsetzbar	N° 91 257 00

Dämpfungsbeschläge	
nicht einsetzbar in Kombination mit Synchronöffnung	
Zusätzliche Öffnungs- und Kollisionsdämpfung für alle 4-türigen Schränke (Breite 320 bis 400 cm); zieht die Türen in Offen-Position und dämpft die Türen untereinander	N° 91 269 01

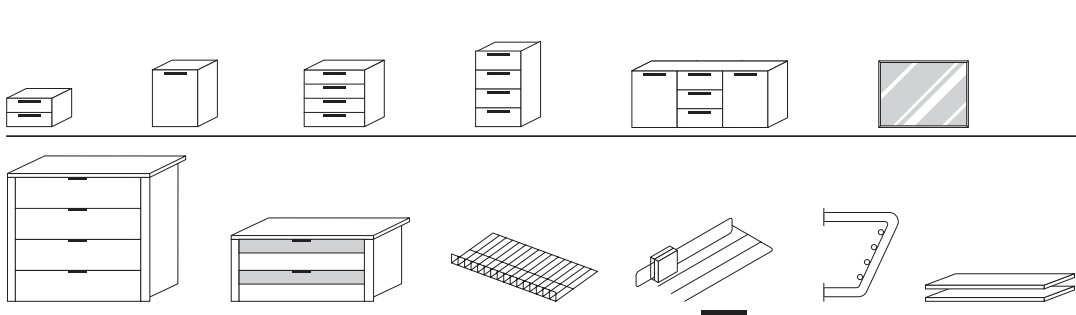

Passende Betten, Nachtschränke, Kommoden, Spiegel usw. finden Sie in den Programmen ELINO, LANOVA, SONYO, AKARO und ALEGRO.

Beleuchtungen und praktische Zubehörteile wie Schubkasteneinsätze, Krawatten- und Hosenhalter usw. finden Sie im Programm ZUBEHÖR

Ausführung 1A

Marcato1





Höhe 197/223/240 cm

Schwebetüren-Panoramaschränke mit Synchronbeschlag mit Holztüren ohne Sprossen

Die vielfältigen Farbausführungen entnehmen Sie bitte der „Programm-Übersicht Ausführung 1A“.

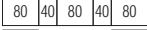
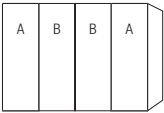
*Die Dämpfung beinhaltet die Soft-Abstoppung aller 4 Türen beim Öffnen und Schließen.

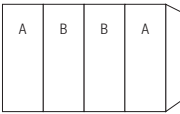
Der Synchronbeschlag erfordert eine zusätzliche Bauhöhe von ca. 2 cm, d.h. Schrank-Gesamthöhe ca. 225 bzw. 242 cm

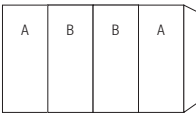
Schwebetüren-Panoramaschränke	Höhe 197 cm	Höhe 223 cm*	Höhe 240 cm*
mit Soft-Abstoppung* Nutztiefe 58 cm			
  4-türig 2 Holztüren A li+re 2 Holztüren B mittig	N°	B320 H223 T69 mit Synchronbeschlag 35 799 10	B320 H240 T69 mit Synchronbeschlag 32 799 10
  4-türig 2 Holztüren A li+re 2 Holztüren B mittig	N°	B360 H223 T69 mit Synchronbeschlag 35 890 00	B360 H240 T69 mit Synchronbeschlag 32 890 00
  4-türig 2 Holztüren A li+re 2 Holztüren B mittig	N°	B400 H223 T69 mit Synchronbeschlag 35 990 00	B400 H240 T69 mit Synchronbeschlag 32 990 00

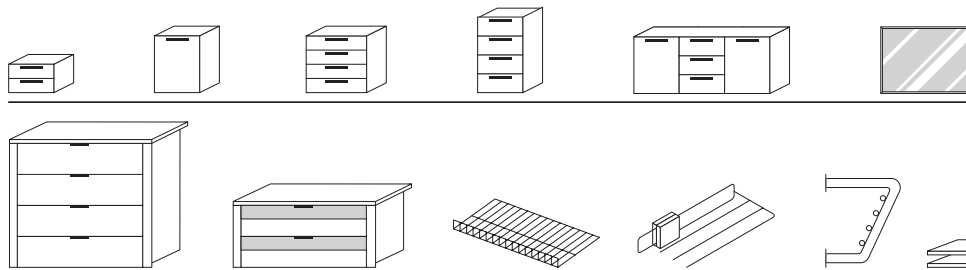

Passende Betten, Nachtschränke, Kommoden, Spiegel usw. finden Sie in den Programmen ELINO, LANOVA, SONYO, AKARO und ALEGRO.

Beleuchtungen und praktische Zubehörteile wie Schubkasteneinsätze, Krawatten- und Hosenhalter usw. finden Sie im Programm ZUBEHÖR

Ausführung 1B

Marcato1

Programm-Übersicht

Schwebetürenschränke mit Holz- und Spiegel- bzw. Glastüren ohne Sprossen

Schwebetürenschränke

Höhe: 197/223/240 cm

Tiefe/Nutztiefe: 69/58 cm

Breite: 160-400 cm

Innendekor Birke-Nachbildung bzw. Leinenoptik Twist

Schrank-Innenausstattung und Beleuchtungen im Programm ZUBEHÖR

Innenausstattung je Schrankelement

Höhe 197 cm:

1 Fachboden

1 Kleiderstange

Höhe 223/240 cm:

2 Fachböden

1 Kleiderstange

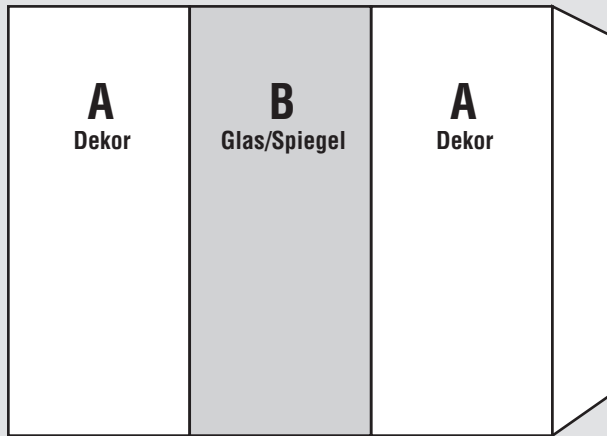

1. Farbe der Glastüren B wählen:	3. Korpusfarbe wählen:	4. Innenfarbe wählen:
Preisgruppe PG1 G79 Kristallspiegel Preisgruppe PG 2 G28 Weißglas G77 Magnoliaglas G71 Glas Seidengrau G70 Glas Samtbraun G57 Grauspiegel G26 Graphitglas Preisgruppe PG 3 nur lieferbar für Schrankhöhen 223 und 240 cm G129 Weißglas matt	P9 Polarweiß F9 Icona-Buche-Nachbildung M1 Sonoma-Eiche-Nachbildung U9 Riviera-Eiche-Nachbildung V1 Samtbraun A1 Macadamia-Nussbaum-Nachbildung R9 Silbereiche-Nachbildung O1 Graphit	Z1 Birke-Nachbildung X1 Leinenoptik Twist
2. Farbe der Holztüren A wählen: P9 Polarweiß F9 Icona-Buche-Nachbildung M1 Sonoma-Eiche-Nachbildung U9 Riviera-Eiche-Nachbildung Y1 Terra matt V1 Samtbraun A1 Macadamia-Nussbaum-Nachbildung R9 Silbereiche-Nachbildung O1 Graphit		5. Griffleistenfarbe wählen: 301 alu-matt 302 chrom 304 weiß 324 schwarz

Ausführung 1B

Marcato1

Höhe 197/223/240 cm

Schwebetürenschränke mit Holz- und Spiegel- bzw. Glastüren ohne Sprossen

Die vielfältigen Farbausführungen entnehmen Sie bitte der „Programm-Übersicht Ausführung 1B“.

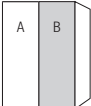
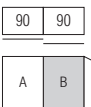
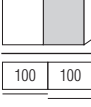
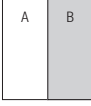
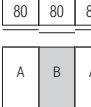
Schwebetürenschränke	Höhe 197 cm	Höhe 223 cm	Höhe 240 cm
Nutztiefe 58 cm			
 <p>auch spiegelbildlich montierbar</p> <p>2-türig 1 Holztür A links 1 Spiegel- bzw. Glastür B rechts</p>	<p>B160 H197 T69</p> <p>38 011 00</p> <p>PG 1 PG 2 PG 3 ---</p>	<p>B160 H223 T69</p> <p>35 011 00</p> <p>PG 1 PG 2 PG 3</p>	<p>B160 H240 T69</p> <p>32 011 00</p> <p>PG 1 PG 2 PG 3</p>
 <p>auch spiegelbildlich montierbar</p> <p>2-türig 1 Holztür A links 1 Spiegel- bzw. Glastür B rechts</p>	<p>B180 H197 T69</p> <p>38 111 00</p> <p>PG 1 PG 2 PG 3 ---</p>	<p>B180 H223 T69</p> <p>35 111 00</p> <p>PG 1 PG 2 PG 3</p>	<p>B180 H240 T69</p> <p>32 111 00</p> <p>PG 1 PG 2 PG 3</p>
 <p>auch spiegelbildlich montierbar</p> <p>2-türig 1 Holztür A links 1 Spiegel- bzw. Glastür B rechts</p>	<p>B200 H197 T69</p> <p>38 211 00</p> <p>PG 1 PG 2 PG 3 ---</p>	<p>B200 H223 T69</p> <p>35 211 00</p> <p>PG 1 PG 2 PG 3</p>	<p>B200 H240 T69</p> <p>32 211 00</p> <p>PG 1 PG 2 PG 3</p>
 <p>3-türig 2 Holztüren A li+re 1 Spiegel- bzw. Glastür B mittig</p>	<p>B240 H197 T69</p> <p>38 411 00</p> <p>PG 1 PG 2 PG 3 ---</p>	<p>B240 H223 T69</p> <p>35 411 00</p> <p>PG 1 PG 2 PG 3</p>	<p>B240 H240 T69</p> <p>32 411 00</p> <p>PG 1 PG 2 PG 3</p>
 <p>3-türig 2 Holztüren A li+re 1 Spiegel- bzw. Glastür B mittig</p>	<p>B270 H197 T69</p> <p>38 531 00</p> <p>PG 1 PG 2 PG 3 ---</p>	<p>B270 H223 T69</p> <p>35 531 00</p> <p>PG 1 PG 2 PG 3</p>	<p>B270 H240 T69</p> <p>32 531 00</p> <p>PG 1 PG 2 PG 3</p>
 <p>3-türig 2 Holztüren A li+re 1 Spiegel- bzw. Glastür B mittig</p>	<p>B300 H197 T69</p> <p>38 671 00</p> <p>PG 1 PG 2 PG 3 ---</p>	<p>B300 H223 T69</p> <p>35 671 00</p> <p>PG 1 PG 2 PG 3</p>	<p>B300 H240 T69</p> <p>32 671 00</p> <p>PG 1 PG 2 PG 3</p>
			<p>Passende Profilkränze ohne/mit Beleuchtung finden Sie auf der Seite „Profilkränze mit Passepartout für Schwebetürenschränke“.</p>

Dämpfungsbeschläge		Dämpfungsbeschläge	
nicht einsetzbar in Kombination mit Synchronöffnung		nicht einsetzbar in Kombination mit Synchronöffnung	
Dämpfungsbeschläge (2er-Set) für Schwebetüren zur zusätzlichen Soft-Abstopfung der beiden Außentüren	N°	91 257 00	
		Zusätzliche Öffnungs- und Kollisionsdämpfung für alle 2-türigen Schränke (Breite 160 bis 200 cm); zieht die Türen in Offen-Position und dämpft die Türen untereinander	N° 91 262 01
		Zusätzliche Öffnungs-, Kollisions- und Mitteltürdämpfung für alle 3-türigen Schränke (Breite 240 bis 300 cm); zieht die Türen in Offen-Position, dämpft die Türen untereinander und zentriert die Mitteltür beim Schließen	N° 91 263 01

Ausführung 1B

Marcato1

Höhe 197/223/240 cm

Schwebetürenschränke mit Holz- und Spiegel- bzw. Glastüren ohne Sprossen

Die vielfältigen Farbausführungen entnehmen Sie bitte der „Programm-Übersicht Ausführung 1B“.

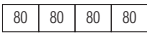
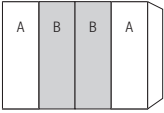
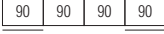
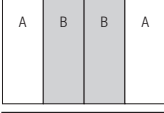
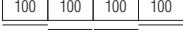
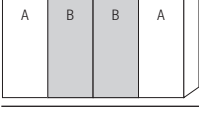
Schwebetürenschränke	Höhe 197 cm	Höhe 223 cm	Höhe 240 cm
Nutztiefe 58 cm			
  4-türig 2 Holztüren A li+re 2 Spiegel- bzw. Glastüren B mittig	N°	B320 H223 T69 35 721 00 PG 1 PG 2 PG 3	B320 H240 T69 32 721 00 PG 1 PG 2 PG 3
  4-türig 2 Holztüren A li+re 2 Spiegel- bzw. Glastüren B mittig	N°	B360 H223 T69 35 821 00 PG 1 PG 2 PG 3	B360 H240 T69 32 821 00 PG 1 PG 2 PG 3
  4-türig 2 Holztüren A li+re 2 Spiegel- bzw. Glastüren B mittig	N°	B400 H223 T69 35 921 00 PG 1 PG 2 PG 3	B400 H240 T69 32 921 00 PG 1 PG 2 PG 3
			Passende Profilkränze ohne/mit Beleuchtung finden Sie auf der Seite „Profilkränze mit Passepartout für Schwebetürenschränke“.

Dämpfungsbeschläge		Dämpfungsbeschläge	
nicht einsetzbar in Kombination mit Synchronöffnung		nicht einsetzbar in Kombination mit Synchronöffnung	
Dämpfungsbeschläge (2er-Set) für Schwebetüren zur zusätzlichen Soft-Abstopfung der beiden Außentüren; bei allen 4-türigen Schränken (Br. 320-400 cm) auch zur Dämpfung der beiden Mitteltüren beim Schließen einsetzbar	N°	Zusätzliche Öffnungs- und Kollisionsdämpfung für alle 4-türigen Schränke (Breite 320 bis 400 cm); zieht die Türen in Offen-Position und dämpft die Türen untereinander	N°
	91 257 00		91 269 01

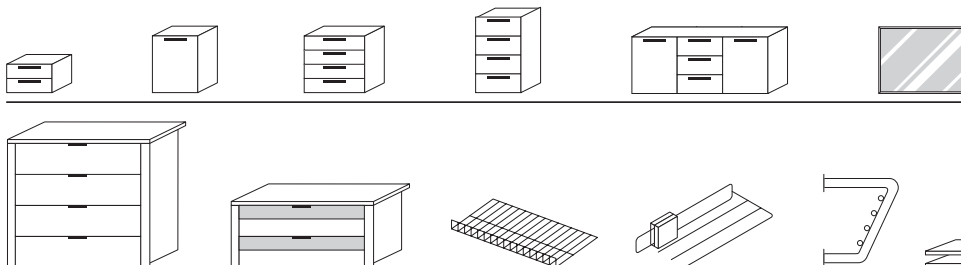

Passende Betten, Nachtschränke, Kommoden, Spiegel usw. finden Sie in den Programmen ELINO, LANOVA, SONYO, AKARO und ALEGRO.

Beleuchtungen und praktische Zubehörteile wie Schubkasteneinsätze, Krawatten- und Hosenhalter usw. finden Sie im Programm ZUBEHÖR

Ausführung 1B

Marcato1



Höhe 197/223/240 cm

Schwebetüren-Panoramaschränke mit Synchronbeschlag mit Holz- und Glas- bzw. Spiegeltüren ohne Sprossen

Die vielfältigen Farbausführungen entnehmen Sie bitte der „Programm-Übersicht Ausführung 1B“.

*Die Dämpfung beinhaltet die Soft-Abstoppung aller 4 Türen beim Öffnen und Schließen.

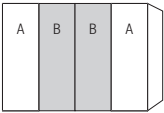
Der Synchronbeschlag erfordert eine zusätzliche Bauhöhe von ca. 2 cm, d.h. Schrank-Gesamthöhe ca. 225 bzw. 242 cm

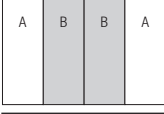
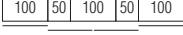
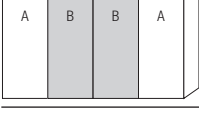
Schwebetüren-Panoramaschränke	Höhe 197 cm	Höhe 223 cm*	Höhe 240 cm*
mit Soft-Abstoppung* Nutztiefe 58 cm			
  4-türig 2 Holztüren A li+re 2 Spiegel- bzw. Glastüren B mittig	N°	B320 H223 T69 mit Synchronbeschlag 35 791 10 PG 1 PG 2 PG 3	B320 H240 T69 mit Synchronbeschlag 32 791 10 PG 1 PG 2 PG 3
  4-türig 2 Holztüren A li+re 2 Spiegel- bzw. Glastüren B mittig	N°	B360 H223 T69 mit Synchronbeschlag 35 891 00 PG 1 PG 2 PG 3	B380 H240 T69 mit Synchronbeschlag 32 891 00 PG 1 PG 2 PG 3
  4-türig 2 Holztüren A li+re 2 Spiegel- bzw. Glastüren B mittig	N°	B400 H223 T69 mit Synchronbeschlag 35 991 00 PG 1 PG 2 PG 3	B400 H240 T69 mit Synchronbeschlag 32 991 00 PG 1 PG 2 PG 3

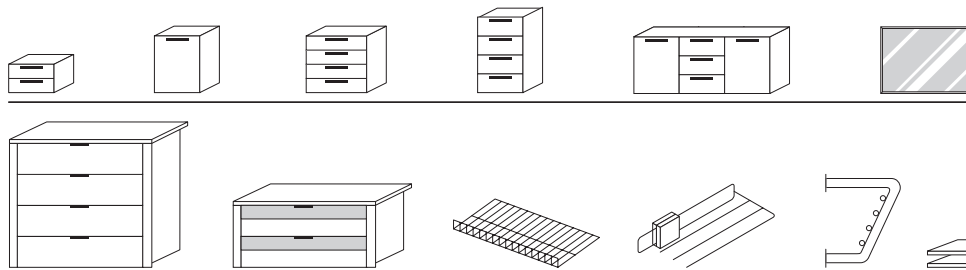

Passende Betten, Nachtschränke, Kommoden, Spiegel usw. finden Sie in den Programmen ELINO, LANOVA, SONYO, AKARO und ALEGRO.

Beleuchtungen und praktische Zubehörteile wie Schubkasteneinsätze, Krawatten- und Hosenhalter usw. finden Sie im Programm ZUBEHÖR

Schwebetürenschränke mit Spiegel- bzw. Glastüren ohne Sprossen

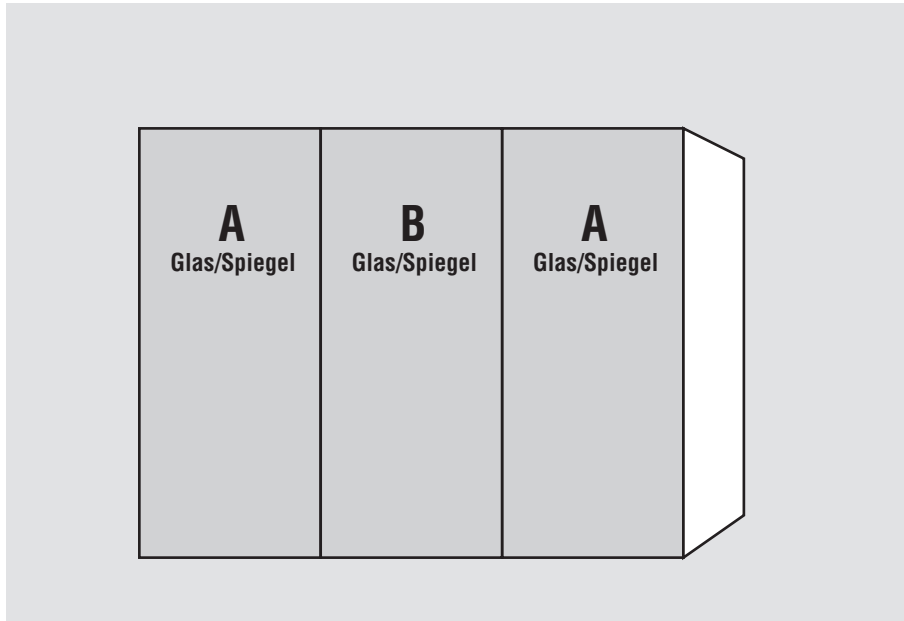

Schwebetürenschränke

Höhe: **197/223/240 cm**Tiefe/Nutztiefe: **69/58 cm**Breite: **160-400 cm**

Innendekor Birke-Nachbildung bzw. Leinenoptik Twist

Schränk-Innenausstattung und Beleuchtungen im Programm ZUBEHÖR

Innenausstattung je Schrankelement

Höhe 197 cm:

1 Fachboden

1 Kleiderstange

Höhe 223/240 cm:

2 Fachböden

1 Kleiderstange

1. Farbe der Glastüren A wählen:	3. Korpusfarbe wählen:	4. Innenfarbe wählen:
<p>Preisgruppe PG1 G79 Kristallspiegel</p> <p>Preisgruppe PG 2 G28 Weißglas G77 Magnoliaglas G71 Glas Seidengrau G70 Glas Samtbraun G57 Grauspiegel G26 Graphitglas</p> <p>Preisgruppe PG 3 nur lieferbar für Schrankhöhen 223 und 240 cm G129 Weißglas matt</p>	<p>P9 Polarweiß F9 Icona-Buche-Nachbildung M1 Sonoma-Eiche-Nachbildung U9 Riviera-Eiche-Nachbildung V1 Samtbraun A1 Macadamia-Nussbaum-Nachbildung R9 Silbereiche-Nachbildung O1 Graphit</p>	<p>Z1 Birke-Nachbildung X1 Leinenoptik Twist</p>
2. Farbe der Glastüren B wählen:		5. Griffleistenfarbe wählen:
<p>Preisgruppe PG1 G79 Kristallspiegel</p> <p>Preisgruppe PG 2 G28 Weißglas G77 Magnoliaglas G71 Glas Seidengrau G70 Glas Samtbraun G57 Grauspiegel G26 Graphitglas</p> <p>Preisgruppe PG 3 nur lieferbar für Schrankhöhen 223 und 240 cm G129 Weißglas matt</p>		<p>301 alu-matt 302 chrom 304 weiß 324 schwarz</p>

Ausführung 1C

Marcato1

Höhe 197/223/240 cm

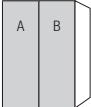

Schwebetürenschränke mit Spiegel- bzw. Glastüren ohne Sprossen

Die vielfältigen Farbausführungen entnehmen Sie bitte der „Programm-Übersicht Ausführung 1C“.

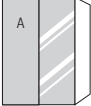

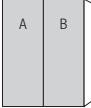
Schwebetürenschränke		Höhe 197 cm			Höhe 223 cm			Höhe 240 cm		
Nutztiefe 58 cm										
	bei Kombination Türen A+B der gleichen Preisgruppe	B160 H197 T69			B160 H223 T69			B160 H240 T69		
	N°	38 012 00			35 012 00			32 012 00		
		PG 1	PG 2	PG 3	PG 1	PG 2	PG 3	PG 1	PG 2	PG 3

2-türig 1 Spiegel- bzw. Glastür A links 1 Spiegel- bzw. Glastür B rechts	bei Kombination Türen A+B der PG2 mit PG3	N°			B160 H223 T69			B160 H240 T69		
					35 012 01			32 012 01		
					PG 2/3			PG 2/3		
	bei Kombination Glastüren A mit Kristallspiegel	B160 H197 T69			B160 H223 T69			B160 H240 T69		
	N°	38 012 02			35 012 02			32 012 02		
		PG 2		PG 3	PG 2		PG 3	PG 2		PG 3

2-türig 1 Glastür A links 1 Kristallspiegel rechts										
	bei Kombination Türen A+B der gleichen Preisgruppe	B180 H197 T69			B180 H223 T69			B180 H240 T69		
	N°	38 112 00			35 112 00			32 112 00		
		PG 1	PG 2	PG 3	PG 1	PG 2	PG 3	PG 1	PG 2	PG 3

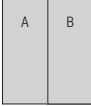
2-türig 1 Spiegel- bzw. Glastür A links 1 Spiegel- bzw. Glastür B rechts	bei Kombination Türen A+B der PG2 mit PG3	N°			B180 H223 T69			B180 H240 T69		
					35 112 01			32 112 01		
					PG 2/3			PG 2/3		
	bei Kombination Glastüren A mit Kristallspiegel	B180 H197 T69			B180 H223 T69			B180 H240 T69		
	N°	38 112 02			35 112 02			32 112 02		
		PG 2		PG 3	PG 2		PG 3	PG 2		PG 3

2-türig 1 Glastür A links 1 Kristallspiegel rechts										
	bei Kombination Türen A+B der gleichen Preisgruppe	B200 H197 T69			B200 H223 T69			B200 H240 T69		
	N°	38 212 00			35 212 00			32 212 00		
		PG 1	PG 2	PG 3	PG 1	PG 2	PG 3	PG 1	PG 2	PG 3

2-türig 1 Spiegel- bzw. Glastür A links 1 Spiegel- bzw. Glastür B rechts	bei Kombination Türen A+B der PG2 mit PG3	N°			B200 H223 T69			B200 H240 T69		
					35 212 01			32 212 01		
					PG 2/3			PG 2/3		
	bei Kombination Glastüren A mit Kristallspiegel	B200 H197 T69			B200 H223 T69			B200 H240 T69		
	N°	38 212 02			35 212 02			32 212 02		
		PG 2		PG 3	PG 2		PG 3	PG 2		PG 3

2-türig 1 Glastür A links 1 Kristallspiegel rechts										

Dämpfungsbeschläge

Dämpfungsbeschläge (2er-Set) für Schwebetüren
zur zusätzlichen Soft-Abstopfung der beiden Außentüren

N°

91 257 00

Dämpfungsbeschläge

Zusätzliche Öffnungs- und Kollisionsdämpfung für alle 2-türigen Schränke (Breite 160 bis 200 cm); zieht die Türen in Offen-Position und dämpft die Türen untereinander

N°

91 262 01









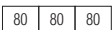
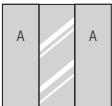
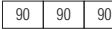

Ausführung 1C

Marcato1

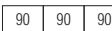
Höhe 197/223/240 cm

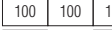
Schwebetürenschränke mit Spiegel- bzw. Glastüren ohne Sprossen

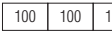
Die vielfältigen Farbausführungen entnehmen Sie bitte der „Programm-Übersicht Ausführung 1C“.

Schwebetürenschränke	Höhe 197 cm	Höhe 223 cm	Höhe 240 cm
Nutztiefe 58 cm			
 bei Kombination Türen A+B der gleichen Preisgruppe N°	B240 H197 T69 38 412 00 PG 1 PG 2 PG 3 ---	B240 H223 T69 35 412 00 PG 1 PG 2 PG 3	B240 H240 T69 32 412 00 PG 1 PG 2 PG 3
 3-türig 2 Spiegel- bzw. Glastüren A li+re 1 Spiegel- bzw. Glastür B mittig N°		B240 H223 T69 35 412 01 PG 2/3	B240 H240 T69 32 412 01 PG 2/3
 bei Kombination Glastüren A mit Kristallspiegel N°	B240 H197 T69 38 412 02 PG 2 PG 3 ---	B240 H223 T69 35 412 02 PG 2 PG 3	B240 H240 T69 32 412 02 PG 2 PG 3
 3-türig 2 Glastüren A li+re 1 Kristallspiegel mittig N°			
 bei Kombination Türen A+B der gleichen Preisgruppe N°	B270 H197 T69 38 532 00 PG 1 PG 2 PG 3 ---	B270 H223 T69 35 532 00 PG 1 PG 2 PG 3	B270 H240 T69 32 532 00 PG 1 PG 2 PG 3
 3-türig 2 Spiegel- bzw. Glastüren A li+re 1 Spiegel- bzw. Glastür B mittig N°		B270 H223 T69 35 532 01 PG 2/3	B270 H240 T69 32 532 01 PG 2/3
 bei Kombination Glastüren A mit Kristallspiegel N°	B270 H197 T69 38 532 02 PG 2 PG 3 ---	B270 H223 T69 35 532 02 PG 2 PG 3	B270 H240 T69 32 532 02 PG 2 PG 3
 3-türig 2 Glastüren A li+re 1 Kristallspiegel mittig N°			
 bei Kombination Türen A+B der gleichen Preisgruppe N°	B300 H197 T69 38 672 00 PG 1 PG 2 PG 3 ---	B300 H223 T69 35 672 00 PG 1 PG 2 PG 3	B300 H240 T69 32 672 00 PG 1 PG 2 PG 3
 3-türig 2 Spiegel- bzw. Glastüren A li+re 1 Spiegel- bzw. Glastür B mittig N°		B300 H223 T69 35 672 01 PG 2/3	B300 H240 T69 32 672 01 PG 2/3
 bei Kombination Glastüren A mit Kristallspiegel N°	B300 H197 T69 38 672 02 PG 2 PG 3 ---	B300 H223 T69 35 672 02 PG 2 PG 3	B300 H240 T69 32 672 02 PG 2 PG 3
 3-türig 2 Glastüren A li+re 1 Kristallspiegel mittig N°			

Dämpfungsbeschläge

Dämpfungsbeschläge (2er-Set) für Schwebetüren
zur zusätzlichen Soft-Abstopfung der beiden Außentüren

N°

91 257 00

Dämpfungsbeschläge

Zusätzliche Öffnungs-, Kollisions- und Mitteltürdämpfung für alle 3-türigen Schränke (Breite 240 bis 300 cm); zieht die Türen in Offen-Position, dämpft die Türen untereinander und zentriert die Mitteltür beim Schließen

N°

91 263 01



Ausführung 1C

Marcato1

Höhe 197/223/240 cm

Schwebetürenschränke mit Spiegel- bzw. Glastüren ohne Sprossen

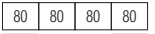
Die vielfältigen Farbausführungen entnehmen Sie bitte der „Programm-Übersicht Ausführung 1C“.

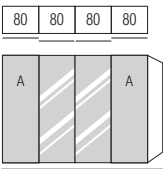
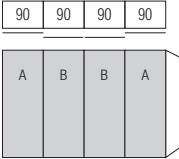
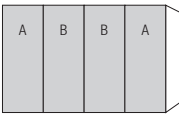
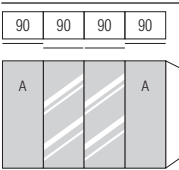
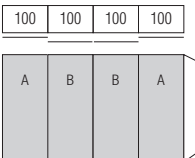
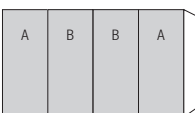
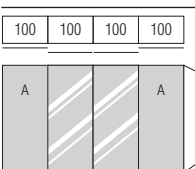
Schwebetürenschränke	Höhe 197 cm	Höhe 223 cm	Höhe 240 cm
Nutztiefe 58 cm			
 bei Kombination Türen A+B der gleichen Preisgruppe N°		B320 H223 T69 35 722 00 PG 1 PG 2 PG 3	B320 H240 T69 32 722 00 PG 1 PG 2 PG 3
 4-türig 2 Spiegel- bzw. Glastüren A li+re 2 Spiegel- bzw. Glastüren B mittig bei Kombination Türen A+B der PG2 mit PG3 N°		B320 H223 T69 35 722 01 PG 2/3	B320 H240 T69 32 722 01 PG 2/3
 bei Kombination Glastüren A mit Kristallspiegel N° 4-türig 2 Glastüren A li+re 2 Kristallspiegel mittig		B320 H223 T69 35 722 02 PG 2 PG 3	B320 H240 T69 32 722 02 PG 2 PG 3
 bei Kombination Türen A+B der gleichen Preisgruppe N°		B360 H223 T69 35 822 00 PG 1 PG 2 PG 3	B360 H240 T69 32 822 00 PG 1 PG 2 PG 3
 4-türig 2 Spiegel- bzw. Glastüren A li+re 2 Spiegel- bzw. Glastüren B mittig bei Kombination Türen A+B der PG2 mit PG3 N°		B360 H223 T69 35 822 01 PG 2/3	B360 H240 T69 32 822 01 PG 2/3
 bei Kombination Glastüren A mit Kristallspiegel N° 4-türig 2 Glastüren A li+re 2 Kristallspiegel mittig		B360 H223 T69 35 822 02 PG 2 PG 3	B360 H240 T69 32 822 02 PG 2 PG 3
 bei Kombination Türen A+B der gleichen Preisgruppe N°		B400 H223 T69 35 922 00 PG 1 PG 2 PG 3	B400 H240 T69 32 922 00 PG 1 PG 2 PG 3
 4-türig 2 Spiegel- bzw. Glastüren A li+re 2 Spiegel- bzw. Glastüren B mittig bei Kombination Türen A+B der PG2 mit PG3 N°		B400 H223 T69 35 922 01 PG 2/3	B400 H240 T69 32 922 01 PG 2/3
 bei Kombination Glastüren A mit Kristallspiegel N° 4-türig 2 Glastüren A li+re 2 Kristallspiegel mittig		B400 H223 T69 35 922 02 PG 2 PG 3	B400 H240 T69 32 922 02 PG 2 PG 3

Dämpfungsbeschläge

Dämpfungsbeschläge (2er-Set) für Schwebetüren

zur zusätzlichen Soft-Abstopfung der beiden Außentüren; bei allen 4-türigen Schränken (Br. 320-400 cm) auch zur Dämpfung der beiden Mitteltüren beim Schließen einsetzbar

N°

91 257 00

Dämpfungsbeschläge

Zusätzliche Öffnungs- und Kollisionsdämpfung für alle 4-türigen Schränke (Breite 320 bis 400 cm); zieht die Türen in Offen-Position und dämpft die Türen untereinander

N°

91 269 01

Ausführung 1C

Marcato1









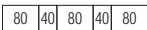

Höhe 197/223/240 cm

Schwebetüren-Panoramaschränke mit Synchronbeschlag mit Spiegel- bzw. Glastüren ohne Sprossen

Die vielfältigen Farbausführungen entnehmen Sie bitte der „Programm-Übersicht Ausführung 1C“.

*Die Dämpfung beinhaltet die Soft-Abstoppung aller 4 Türen beim Öffnen und Schließen.

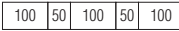
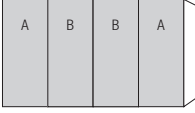
Der Synchronbeschlag erfordert eine zusätzliche Bauhöhe von ca. 2 cm, d.h. Schrank-Gesamthöhe ca. 225 bzw. 242 cm

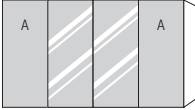
Schwebetüren-Panoramaschränke		Höhe 197 cm	Höhe 223 cm*	Höhe 240 cm*
mit Soft-Abstoppung* Nutztiefe 58 cm				
	bei Kombination Türen A+B der <u>gleichen</u> Preisgruppe		B320 H223 T69 mit Synchronbeschlag 35 792 10	B320 H240 T69 mit Synchronbeschlag 32 792 10
	N°		PG 1 PG 2 PG 3	PG 1 PG 2 PG 3
4-türig 2 Spiegel- bzw. Glastüren A li+re 2 Spiegel- bzw. Glastüren B mittig	bei Kombination Türen A+B der <u>PG2</u> mit <u>PG3</u>		B320 H223 T69 mit Synchronbeschlag 35 792 11	B320 H240 T69 mit Synchronbeschlag 32 792 11
	N°		PG 2/3	PG 2/3
	bei Kombination Glastüren A mit <u>Kristallspiegel</u>		B320 H223 T69 mit Synchronbeschlag 35 792 12	B320 H240 T69 mit Synchronbeschlag 32 792 12
	N°		PG 2 PG 3	PG 2 PG 3
4-türig 2 Glastüren A li+re 2 Kristallspiegel mittig				
	bei Kombination Türen A+B der <u>gleichen</u> Preisgruppe		B360 H223 T69 mit Synchronbeschlag 35 892 00	B360 H240 T69 mit Synchronbeschlag 32 892 00
	N°		PG 1 PG 2 PG 3	PG 1 PG 2 PG 3
4-türig 2 Spiegel- bzw. Glastüren A li+re 2 Spiegel- bzw. Glastüren B mittig	bei Kombination Türen A+B der <u>PG2</u> mit <u>PG3</u>		B360 H223 T69 mit Synchronbeschlag 35 892 01	B360 H240 T69 mit Synchronbeschlag 32 892 01
	N°		PG 2/3	PG 2/3
	bei Kombination Glastüren A mit <u>Kristallspiegel</u>		B360 H223 T69 mit Synchronbeschlag 35 892 02	B360 H240 T69 mit Synchronbeschlag 32 892 02
	N°		PG 2 PG 3	PG 2 PG 3
4-türig 2 Glastüren A li+re 2 Kristallspiegel mittig				
	bei Kombination Türen A+B der <u>gleichen</u> Preisgruppe		B400 H223 T69 mit Synchronbeschlag 35 992 00	B400 H240 T69 mit Synchronbeschlag 32 992 00
	N°		PG 1 PG 2 PG 3	PG 1 PG 2 PG 3
4-türig 2 Spiegel- bzw. Glastüren A li+re 2 Spiegel- bzw. Glastüren B mittig	bei Kombination Türen A+B der <u>PG2</u> mit <u>PG3</u>		B400 H223 T69 mit Synchronbeschlag 35 992 01	B400 H240 T69 mit Synchronbeschlag 32 992 01
	N°		PG 2/3	PG 2/3
	bei Kombination Glastüren A mit <u>Kristallspiegel</u>		B400 H223 T69 mit Synchronbeschlag 35 992 02	B400 H240 T69 mit Synchronbeschlag 32 992 02
	N°		PG 2 PG 3	PG 2 PG 3
4-türig 2 Glastüren A li+re 2 Kristallspiegel mittig				









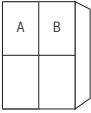

Ausführung 2A

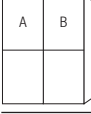
Marcato2

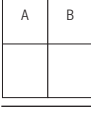
Höhe 197/223/240 cm

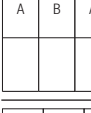
Schwebetürenschränke mit Holztüren und 3 waagerechten Sprossen

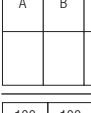
Die vielfältigen Farbausführungen entnehmen Sie bitte der „Programm-Übersicht Ausführung 2A“.

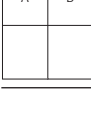
Schwebetürenschränke	Höhe 197 cm	Höhe 223 cm	Höhe 240 cm
Nutztiefe 58 cm			
  2-türig 1 Holztür A links 1 Holztür B rechts	B160 H197 T69 38 013 00	B160 H223 T69 35 013 00	B160 H240 T69 32 013 00
  2-türig 1 Holztür A links 1 Holztür B rechts	B180 H197 T69 38 113 00	B180 H223 T69 35 113 00	B180 H240 T69 32 113 00
  2-türig 1 Holztür A links 1 Holztür B rechts	B200 H197 T69 38 213 00	B200 H223 T69 35 213 00	B200 H240 T69 32 213 00
  3-türig 2 Holztüren A li+re 1 Holztür B mittig	B240 H197 T69 38 413 00	B240 H223 T69 35 413 00	B240 H240 T69 32 413 00
  3-türig 2 Holztüren A li+re 1 Holztür B mittig	B270 H197 T69 38 533 00	B270 H223 T69 35 533 00	B270 H240 T69 32 533 00
  3-türig 2 Holztüren A li+re 1 Holztür B mittig	B300 H197 T69 38 673 00	B300 H223 T69 35 673 00	B300 H240 T69 32 673 00
			Passende Profilkränze ohne/mit Beleuchtung finden Sie auf der Seite „Profilkränze mit Passepartout für Schwebetürenschränke“.

Dämpfungsbeschläge		Dämpfungsbeschläge	
nicht einsetzbar in Kombination mit Synchronöffnung		nicht einsetzbar in Kombination mit Synchronöffnung	
Dämpfungsbeschläge (2er-Set) für Schwebetüren zur zusätzlichen Soft-Abstopfung der beiden Außentüren	N°	Zusätzliche Öffnungs- und Kollisionsdämpfung für alle 2-türigen Schränke (Breite 160 bis 200 cm); zieht die Türen in Offen-Position und dämpft die Türen untereinander	N°
	91 257 00		91 262 01
		Zusätzliche Öffnungs-, Kollisions- und Mitteltürdämpfung für alle 3-türigen Schränke (Breite 240 bis 300 cm); zieht die Türen in Offen-Position, dämpft die Türen untereinander und zentriert die Mitteltür beim Schließen	N°
			91 263 01

Ausführung 2A

Marcato2

Höhe 197/223/240 cm

Schwebetüren-Panoramaschränke mit Synchronbeschlag mit Holztüren und 3 waagerechten Sprossen

Die vielfältigen Farbausführungen entnehmen Sie bitte der „Programm-Übersicht Ausführung 2A“.

*Die Dämpfung beinhaltet die Soft-Abstoppung aller 4 Türen beim Öffnen und Schließen.

Der Synchronbeschlag erfordert eine zusätzliche Bauhöhe von ca. 2 cm, d.h. Schrank-Gesamthöhe ca. 225 bzw. 242 cm

Schwebetüren-Panoramaschränke	Höhe 197 cm	Höhe 223 cm*	Höhe 240 cm*
mit Soft-Abstoppung* Nutztiefe 58 cm			
<p>4-türig 2 Holztüren A li+re 2 Holztüren B mittig</p>	N°	B320 H223 T69 mit Synchronbeschlag 35 793 10	B320 H240 T69 mit Synchronbeschlag 32 793 10
<p>4-türig 2 Holztüren A li+re 2 Holztüren B mittig</p>	N°	B360 H223 T69 mit Synchronbeschlag 35 893 00	B360 H240 T69 mit Synchronbeschlag 32 893 00
<p>4-türig 2 Holztüren A li+re 2 Holztüren B mittig</p>	N°	B400 H223 T69 mit Synchronbeschlag 35 993 00	B400 H240 T69 mit Synchronbeschlag 32 993 00

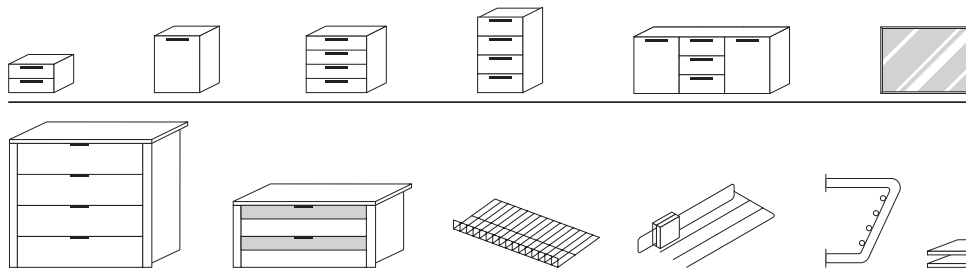

Passende Betten, Nachtschränke, Kommoden, Spiegel usw. finden Sie in den Programmen ELINO, LANOVA, SONYO, AKARO und ALEGRO.

Beleuchtungen und praktische Zubehörteile wie Schubkasteneinsätze, Krawatten- und Hosenhalter usw. finden Sie im Programm ZUBEHÖR

Ausführung 2B

Marcato2

Programm-Übersicht

Schwebetürenschränke mit Holz- und Spiegel- bzw. Glastüren und 3 waagerechten Sprossen

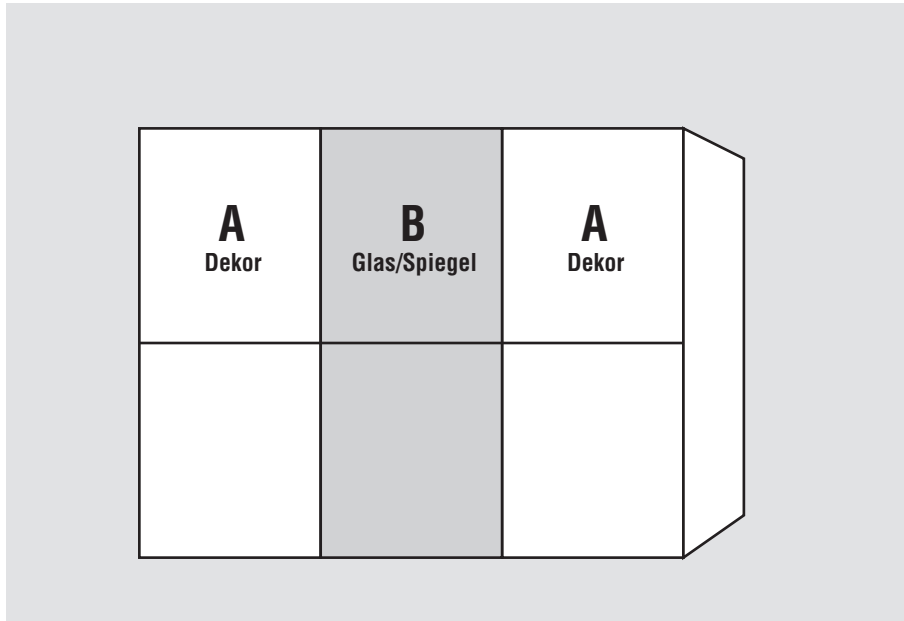

Schwebetürenschränke

Höhe: 197/223/240 cm

Tiefe/Nutztiefe: 69/58 cm

Breite: 160-400 cm

Innendekor Birke-Nachbildung bzw. Leinenoptik Twist

Schrank-Innenausstattung und Beleuchtungen im Programm ZUBEHÖR

Innenausstattung je Schrankelement

Höhe 197 cm:

1 Fachboden

1 Kleiderstange

Höhe 223/240 cm:

2 Fachböden

1 Kleiderstange

1. Farbe der Glastüren B wählen:	3. Korpusfarbe wählen:	4. Innenfarbe wählen:
<p>Preisgruppe PG1 G79 Kristallspiegel</p> <p>Preisgruppe PG 2 G28 Weißglas G77 Magnoliaglas G71 Glas Seidengrau G70 Glas Samtbraun G57 Grauspiegel G26 Graphitglas</p> <p>Preisgruppe PG 3 nur lieferbar für Schrankhöhen 223 und 240 cm G129 Weißglas matt</p>	<p>P9 Polarweiß F9 Icona-Buche-Nachbildung M1 Sonoma-Eiche-Nachbildung U9 Riviera-Eiche-Nachbildung V1 Samtbraun A1 Macadamia-Nussbaum-Nachbildung R9 Silbereiche-Nachbildung O1 Graphit</p>	<p>Z1 Birke-Nachbildung X1 Leinenoptik Twist</p>
<p>2. Farbe der Holztüren A wählen:</p> <p>P9 Polarweiß F9 Icona-Buche-Nachbildung M1 Sonoma-Eiche-Nachbildung U9 Riviera-Eiche-Nachbildung Y1 Terra matt V1 Samtbraun A1 Macadamia-Nussbaum-Nachbildung R9 Silbereiche-Nachbildung O1 Graphit</p>		<p>5. Griffleisten- und Türsprossenfarbe wählen:</p> <p>301 alu-matt 302 chrom 304 weiß 324 schwarz</p>









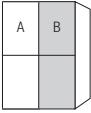

Ausführung 2B

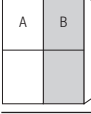
Marcato2

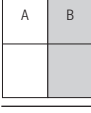
Höhe 197/223/240 cm

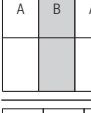
Schwebetürenschränke mit Holz- und Spiegel- bzw. Glastüren und 3 waagerechten Sprossen

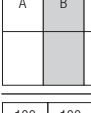
Die vielfältigen Farbausführungen entnehmen Sie bitte der „Programm-Übersicht Ausführung 2B“.

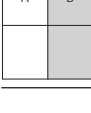
Schwebetürenschränke	Höhe 197 cm	Höhe 223 cm	Höhe 240 cm
Nutztiefe 58 cm			
 <p>auch spiegelbildlich montierbar</p>	B160 H197 T69	B160 H223 T69	B160 H240 T69
 <p>2-türig 1 Holztür A links 1 Spiegel- bzw. Glastür B rechts</p>	N° 38 014 00 PG 1 PG 2 PG 3 ---	N° 35 014 00 PG 1 PG 2 PG 3	N° 32 014 00 PG 1 PG 2 PG 3
 <p>auch spiegelbildlich montierbar</p>	B180 H197 T69	B180 H223 T69	B180 H240 T69
 <p>2-türig 1 Holztür A links 1 Spiegel- bzw. Glastür B rechts</p>	N° 38 114 00 PG 1 PG 2 PG 3 ---	N° 35 114 00 PG 1 PG 2 PG 3	N° 32 114 00 PG 1 PG 2 PG 3
 <p>auch spiegelbildlich montierbar</p>	B200 H197 T69	B200 H223 T69	B200 H240 T69
 <p>2-türig 1 Holztür A links 1 Spiegel- bzw. Glastür B rechts</p>	N° 38 214 00 PG 1 PG 2 PG 3 ---	N° 35 214 00 PG 1 PG 2 PG 3	N° 32 214 00 PG 1 PG 2 PG 3
 <p>auch spiegelbildlich montierbar</p>	B240 H197 T69	B240 H223 T69	B240 H240 T69
 <p>3-türig 2 Holztüren A li+re 1 Spiegel- bzw. Glastür B mittig</p>	N° 38 414 00 PG 1 PG 2 PG 3 ---	N° 35 414 00 PG 1 PG 2 PG 3	N° 32 414 00 PG 1 PG 2 PG 3
 <p>auch spiegelbildlich montierbar</p>	B270 H197 T69	B270 H223 T69	B270 H240 T69
 <p>3-türig 2 Holztüren A li+re 1 Spiegel- bzw. Glastür B mittig</p>	N° 38 534 00 PG 1 PG 2 PG 3 ---	N° 35 534 00 PG 1 PG 2 PG 3	N° 32 534 00 PG 1 PG 2 PG 3
 <p>auch spiegelbildlich montierbar</p>	B300 H197 T69	B300 H223 T69	B300 H240 T69
 <p>3-türig 2 Holztüren A li+re 1 Spiegel- bzw. Glastür B mittig</p>	N° 38 674 00 PG 1 PG 2 PG 3 ---	N° 35 674 00 PG 1 PG 2 PG 3	N° 32 674 00 PG 1 PG 2 PG 3
			Passende Profilkränze ohne/mit Beleuchtung finden Sie auf der Seite „Profilkränze mit Passepartout für Schwebetürenschränke“.

Dämpfungsbeschläge		Dämpfungsbeschläge	
nicht einsetzbar in Kombination mit Synchronöffnung		nicht einsetzbar in Kombination mit Synchronöffnung	
Dämpfungsbeschläge (2er-Set) für Schwebetüren zur zusätzlichen Soft-Abstopfung der beiden Außentüren	N° 91 257 00	Zusätzliche Öffnungs- und Kollisionsdämpfung für alle 2-türigen Schränke (Breite 160 bis 200 cm); zieht die Türen in Offen-Position und dämpft die Türen untereinander	N° 91 262 01
		Zusätzliche Öffnungs-, Kollisions- und Mitteltürdämpfung für alle 3-türigen Schränke (Breite 240 bis 300 cm); zieht die Türen untereinander und zentriert die Mitteltür beim Schließen	N° 91 263 01



Ausführung 2B

Marcato2

Höhe 197/223/240 cm

Schwebtürenschränke mit Holz- und Spiegel- bzw. Glastüren und 3 waagerechten Sprossen

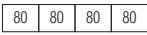
Die vielfältigen Farbausführungen entnehmen Sie bitte der „Programm-Übersicht Ausführung 2B“.

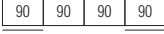
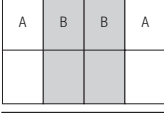
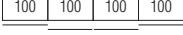
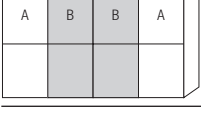
Schwebtürenschränke	Höhe 197 cm	Höhe 223 cm	Höhe 240 cm
Nutztiefe 58 cm			
  4-türig 2 Holztüren A li+re 2 Spiegel- bzw. Glastüren B mittig	N°	B320 H223 T69 35 724 00 PG 1 PG 2 PG 3	B320 H240 T69 32 724 00 PG 1 PG 2 PG 3
  4-türig 2 Holztüren A li+re 2 Spiegel- bzw. Glastüren B mittig	N°	B360 H223 T69 35 824 00 PG 1 PG 2 PG 3	B360 H240 T69 32 824 00 PG 1 PG 2 PG 3
  4-türig 2 Holztüren A li+re 2 Spiegel- bzw. Glastüren B mittig	N°	B400 H223 T69 35 924 00 PG 1 PG 2 PG 3	B400 H240 T69 32 924 00 PG 1 PG 2 PG 3
			Passende Profilkränze ohne/mit Beleuchtung finden Sie auf der Seite „Profilkränze mit Passepartout für Schwebtürenschränke“.

Dämpfungsbeschläge		Dämpfungsbeschläge	
nicht einsetzbar in Kombination mit Synchronöffnung		nicht einsetzbar in Kombination mit Synchronöffnung	
Dämpfungsbeschläge (2er-Set) für Schwebtüren zur zusätzlichen Soft-Abstopfung der beiden Außentüren; bei allen 4-türigen Schränken (Br. 320-400 cm) auch zur Dämpfung der beiden Mitteltüren beim Schließen einsetzbar	N°	Zusätzliche Öffnungs- und Kollisionsdämpfung für alle 4-türigen Schränke (Breite 320 bis 400 cm); zieht die Türen in Offen-Position und dämpft die Türen untereinander	N°
	91 257 00		91 269 01

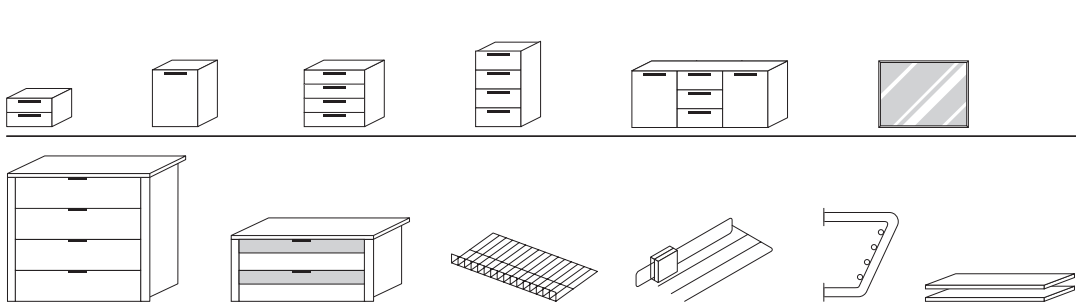

Passende Betten, Nachtschränke, Kommoden, Spiegel usw. finden Sie in den Programmen ELINO, LANOVA, SONYO, AKARO und ALEGRO.

Beleuchtungen und praktische Zubehörteile wie Schubkasteneinsätze, Krawatten- und Hosenhalter usw. finden Sie im Programm ZUBEHÖR

Ausführung 2B

Marcato2



Höhe 197/223/240 cm

Schwebetüren-Panoramaschränke mit Synchronbeschlag mit Holz- und Spiegel- bzw. Glastüren und 3 Sprossen

Die vielfältigen Farbausführungen entnehmen Sie bitte der „Programm-Übersicht Ausführung 2B“.

*Die Dämpfung beinhaltet die Soft-Abstoppung aller 4 Türen beim Öffnen und Schließen.

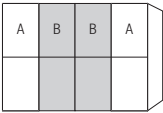
Der Synchronbeschlag erfordert eine zusätzliche Bauhöhe von ca. 2 cm, d.h. Schrank-Gesamthöhe ca. 225 bzw. 242 cm

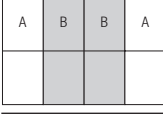
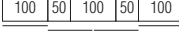
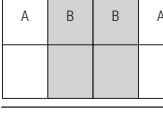
Schwebetüren-Panoramaschränke	Höhe 197 cm	Höhe 223 cm*	Höhe 240 cm*
mit Soft-Abstoppung* Nutztiefe 58 cm			
  4-türig 2 Holztüren A li+re 2 Spiegel- bzw. Glastüren B mittig	N°	B320 H223 T69 mit Synchronbeschlag 35 794 10 PG 1 PG 2 PG 3	B320 H240 T69 mit Synchronbeschlag 32 794 10 PG 1 PG 2 PG 3
  4-türig 2 Holztüren A li+re 2 Spiegel- bzw. Glastüren B mittig	N°	B360 H223 T69 mit Synchronbeschlag 35 894 00 PG 1 PG 2 PG 3	B360 H240 T69 mit Synchronbeschlag 32 894 00 PG 1 PG 2 PG 3
  4-türig 2 Holztüren A li+re 2 Spiegel- bzw. Glastüren B mittig	N°	B400 H223 T69 mit Synchronbeschlag 35 994 00 PG 1 PG 2 PG 3	B400 H240 T69 mit Synchronbeschlag 32 994 00 PG 1 PG 2 PG 3

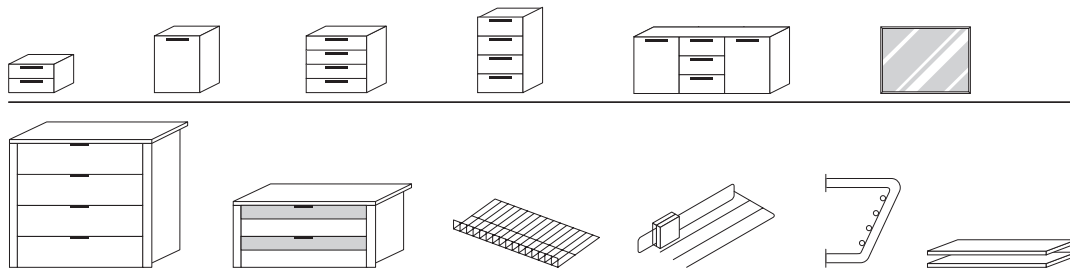

Passende Betten, Nachtschränke, Kommoden, Spiegel usw. finden Sie in den Programmen ELINO, LANOVA, SONYO, AKARO und ALEGRO.

Beleuchtungen und praktische Zubehörteile wie Schubkasteneinsätze, Krawatten- und Hosenhalter usw. finden Sie im Programm ZUBEHÖR

Ausführung 2C

Marcato2

Programm-Übersicht

Schwebetürenschränke mit Spiegel- bzw. Glastüren und 3 waagerechten Sprossen

Schwebetürenschränke

Höhe: 197/223/240 cm

Tiefe/Nutztiefe: 69/58 cm

Breite: 160-400 cm

Innendekor Birke-Nachbildung bzw.
Leinenoptik TwistSchrank-Innenausstattung und
Beleuchtungen im Programm ZUBEHÖRInnenausstattung
je Schrankelement

Höhe 197 cm:

1 Fachboden

1 Kleiderstange

Höhe 223/240 cm:

2 Fachböden

1 Kleiderstange

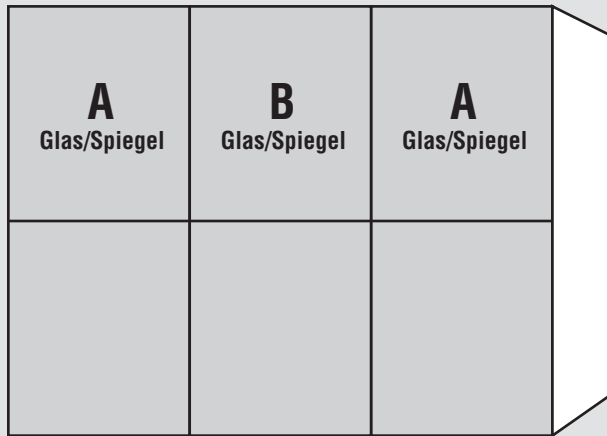

1. Farbe der Glastüren A wählen:	3. Korpusfarbe wählen:	4. Innenfarbe wählen:
<p>Preisgruppe PG1 G79 Kristallspiegel</p> <p>Preisgruppe PG 2 G28 Weißglas G77 Magnoliaglas G71 Glas Seidengrau G70 Glas Samtbraun G57 Grauspiegel G26 Graphitglas</p> <p>Preisgruppe PG 3 nur lieferbar für Schrankhöhen 223 und 240 cm G129 Weißglas matt</p>	<p>P9 Polarweiß F9 Icona-Buche-Nachbildung M1 Sonoma-Eiche-Nachbildung U9 Riviera-Eiche-Nachbildung V1 Samtbraun A1 Macadamia-Nussbaum-Nachbildung R9 Silbereiche-Nachbildung O1 Graphit</p>	<p>Z1 Birke-Nachbildung X1 Leinenoptik Twist</p>
<p>2. Farbe der Glastüren B wählen:</p> <p>Preisgruppe PG1 G79 Kristallspiegel</p> <p>Preisgruppe PG 2 G28 Weißglas G77 Magnoliaglas G71 Glas Seidengrau G70 Glas Samtbraun G57 Grauspiegel G26 Graphitglas</p> <p>Preisgruppe PG 3 nur lieferbar für Schrankhöhen 223 und 240 cm G129 Weißglas matt</p>		<p>5. Griffleisten- und Türsprossenfarbe wählen:</p> <p>301 alu-matt 302 chrom 304 weiß 324 schwarz</p>

Ausführung 2C

Marcato2



Höhe 197/223/240 cm

Schwebetürenschränke mit Spiegel- bzw. Glastüren und 3 waagerechten Sprossen

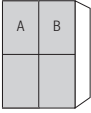
Die vielfältigen Farbausführungen entnehmen Sie bitte der „Programm-Übersicht Ausführung 2C“.

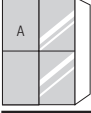

Schwebetürenschränke		Höhe 197 cm			Höhe 223 cm			Höhe 240 cm		
Nutztiefe 58 cm										
	bei Kombination Türen A+B der gleichen Preisgruppe	B160 H197 T69			B160 H223 T69			B160 H240 T69		
	N°	38 015 00			35 015 00			32 015 00		
		PG 1	PG 2	PG 3	PG 1	PG 2	PG 3	PG 1	PG 2	PG 3

2-türig 1 Spiegel- bzw. Glastür A links 1 Spiegel- bzw. Glastür B rechts	bei Kombination Türen A+B der PG2 mit PG3				B160 H223 T69			B160 H240 T69		
	N°				35 015 01			32 015 01		
					PG 2/3			PG 2/3		
	bei Kombination Glastüren A mit Kristallspiegel	B160 H197 T69			B160 H223 T69			B160 H240 T69		
	N°	38 015 02			35 015 02			32 015 02		
		PG 2		PG 3	PG 2		PG 3	PG 2		PG 3

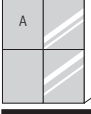
2-türig 1 Glastür A links 1 Kristallspiegel rechts										
	bei Kombination Türen A+B der gleichen Preisgruppe	B180 H197 T69			B180 H223 T69			B180 H240 T69		
	N°	38 115 00			35 115 00			32 115 00		
		PG 1	PG 2	PG 3	PG 1	PG 2	PG 3	PG 1	PG 2	PG 3

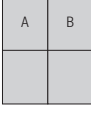
2-türig 1 Spiegel- bzw. Glastür A links 1 Spiegel- bzw. Glastür B rechts	bei Kombination Türen A+B der PG2 mit PG3				B180 H223 T69			B180 H240 T69		
	N°				35 115 01			32 115 01		
					PG 2/3			PG 2/3		
	bei Kombination Glastüren A mit Kristallspiegel	B180 H197 T69			B180 H223 T69			B180 H240 T69		
	N°	38 115 02			35 115 02			32 115 02		
		PG 2		PG 3	PG 2		PG 3	PG 2		PG 3

2-türig 1 Glastür A links 1 Kristallspiegel rechts										
	bei Kombination Türen A+B der gleichen Preisgruppe	B200 H197 T69			B200 H223 T69			B200 H240 T69		
	N°	38 215 00			35 215 00			32 215 00		
		PG 1	PG 2	PG 3	PG 1	PG 2	PG 3	PG 1	PG 2	PG 3

2-türig 1 Spiegel- bzw. Glastür A links 1 Spiegel- bzw. Glastür B rechts	bei Kombination Türen A+B der PG2 mit PG3				B200 H223 T69			B200 H240 T69		
	N°				35 215 01			32 215 01		
					PG 2/3			PG 2/3		
	bei Kombination Glastüren A mit Kristallspiegel	B200 H197 T69			B200 H223 T69			B200 H240 T69		
	N°	38 215 02			35 215 02			32 215 02		
		PG 2		PG 3	PG 2		PG 3	PG 2		PG 3

2-türig 1 Glastür A links 1 Kristallspiegel rechts										

Dämpfungsbeschläge

Dämpfungsbeschläge (2er-Set) für Schwebetüren
zur zusätzlichen Soft-Abstopfung der beiden Außentüren

N°

91 257 00

Dämpfungsbeschläge

Zusätzliche Öffnungs- und Kollisionsdämpfung für alle 2-türigen Schränke (Breite 160 bis 200 cm); zieht die Türen in Offen-Position und dämpft die Türen untereinander

N°

91 262 01

Ausführung 2C

Marcato2

Höhe 197/223/240 cm

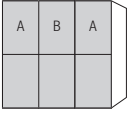

Schwebetürenschränke mit Spiegel- bzw. Glastüren und 3 waagerechten Sprossen

Die vielfältigen Farbausführungen entnehmen Sie bitte der „Programm-Übersicht Ausführung 2C“.

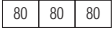
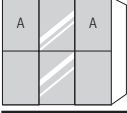

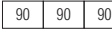
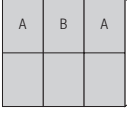
Schwebetürenschränke		Höhe 197 cm			Höhe 223 cm			Höhe 240 cm		
Nutztiefe 58 cm										
	bei Kombination Türen A+B der gleichen Preisgruppe	B240 H197 T69			B240 H223 T69			B240 H240 T69		
	N°	38 415 00			35 415 00			32 415 00		
		PG 1	PG 2	PG 3	PG 1	PG 2	PG 3	PG 1	PG 2	PG 3

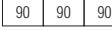
3-türig 2 Spiegel- bzw. Glastüren A li+re 1 Spiegel- bzw. Glastür B mittig	bei Kombination Türen A+B der PG2 mit PG3				B240 H223 T69			B240 H240 T69		
	N°				35 415 01			32 415 01		
					PG 2/3			PG 2/3		
	bei Kombination Glastüren A mit Kristallspiegel	B240 H197 T69			B240 H223 T69			B240 H240 T69		
	N°	38 415 02			35 415 02			32 415 02		
		PG 2		PG 3	PG 2		PG 3	PG 2		PG 3

3-türig 2 Glastüren A li+re 1 Kristallspiegel mittig										
	bei Kombination Türen A+B der gleichen Preisgruppe	B270 H197 T69			B270 H223 T69			B270 H240 T69		
	N°	38 535 00			35 535 00			32 535 00		
		PG 1	PG 2	PG 3	PG 1	PG 2	PG 3	PG 1	PG 2	PG 3

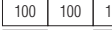
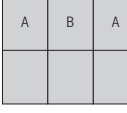
3-türig 2 Spiegel- bzw. Glastüren A li+re 1 Spiegel- bzw. Glastür B mittig	bei Kombination Türen A+B der PG2 mit PG3				B270 H223 T69			B270 H240 T69		
	N°				35 535 01			32 535 01		
					PG 2/3			PG 2/3		
	bei Kombination Glastüren A mit Kristallspiegel	B270 H197 T69			B270 H223 T69			B270 H240 T69		
	N°	38 535 02			35 535 02			32 535 02		
		PG 2		PG 3	PG 2		PG 3	PG 2		PG 3

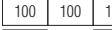
3-türig 2 Glastüren A li+re 1 Kristallspiegel mittig										
	bei Kombination Türen A+B der gleichen Preisgruppe	B300 H197 T69			B300 H223 T69			B300 H240 T69		
	N°	38 675 00			35 675 00			32 675 00		
		PG 1	PG 2	PG 3	PG 1	PG 2	PG 3	PG 1	PG 2	PG 3

3-türig 2 Spiegel- bzw. Glastüren A li+re 1 Spiegel- bzw. Glastür B mittig	bei Kombination Türen A+B der PG2 mit PG3				B300 H223 T69			B300 H240 T69		
	N°				35 675 01			32 675 01		
					PG 2/3			PG 2/3		
	bei Kombination Glastüren A mit Kristallspiegel	B300 H197 T69			B300 H223 T69			B300 H240 T69		
	N°	38 675 02			35 675 02			32 675 02		
		PG 2		PG 3	PG 2		PG 3	PG 2		PG 3

3-türig 2 Glastüren A li+re 1 Kristallspiegel mittig										

Dämpfungsbeschläge

Dämpfungsbeschläge (2er-Set) für Schwebetüren
zur zusätzlichen Soft-Abstopfung der beiden Außentüren

N°

91 257 00

Dämpfungsbeschläge

Zusätzliche Öffnungs-, Kollisions- und Mitteltürdämpfung für alle 3-türigen Schränke (Breite 240 bis 300 cm); zieht die Türen in Offen-Position, dämpft die Türen untereinander und zentriert die Mitteltür beim Schließen

N°

91 263 01









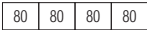

Ausführung 2C

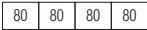
Marcato2

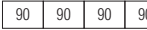
Höhe 197/223/240 cm

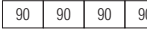
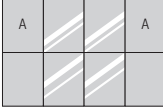
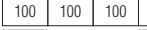
Schwebetürenschränke mit Spiegel- bzw. Glastüren und 3 waagerechten Sprossen

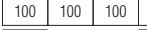
Die vielfältigen Farbausführungen entnehmen Sie bitte der „Programm-Übersicht Ausführung 2C“.

Schwebetürenschränke		Höhe 197 cm	Höhe 223 cm	Höhe 240 cm
Nutztiefe 58 cm				
	bei Kombination Türen A+B der gleichen Preisgruppe		B320 H223 T69	B320 H240 T69
	N°		35 725 00	32 725 00
			PG 1 PG 2 PG 3	PG 1 PG 2 PG 3
4-türig 2 Spiegel- bzw. Glastüren A li+re 2 Spiegel- bzw. Glastüren B mittig	bei Kombination Türen A+B der PG2 mit PG3		B320 H223 T69	B320 H240 T69
	N°		35 725 01	32 725 01
			PG 2/3	PG 2/3
	bei Kombination Glastüren A mit Kristallspiegel		B320 H223 T69	B320 H240 T69
	N°		35 725 02	32 725 02
	4-türig 2 Glastüren A li+re 2 Kristallspiegel mittig		PG 2 PG 3	PG 2 PG 3
	bei Kombination Türen A+B der gleichen Preisgruppe		B360 H223 T69	B360 H240 T69
	N°		35 825 00	32 825 00
			PG 1 PG 2 PG 3	PG 1 PG 2 PG 3
4-türig 2 Spiegel- bzw. Glastüren A li+re 2 Spiegel- bzw. Glastüren B mittig	bei Kombination Türen A+B der PG2 mit PG3		B360 H223 T69	B360 H240 T69
	N°		35 825 01	32 825 01
			PG 2/3	PG 2/3
	bei Kombination Glastüren A mit Kristallspiegel		B360 H223 T69	B360 H240 T69
	N°		35 825 02	32 825 02
	4-türig 2 Glastüren A li+re 2 Kristallspiegel mittig		PG 2 PG 3	PG 2 PG 3
	bei Kombination Türen A+B der gleichen Preisgruppe		B400 H223 T69	B400 H240 T69
	N°		35 925 00	32 925 00
			PG 1 PG 2 PG 3	PG 1 PG 2 PG 3
4-türig 2 Spiegel- bzw. Glastüren A li+re 2 Spiegel- bzw. Glastüren B mittig	bei Kombination Türen A+B der PG2 mit PG3		B400 H223 T69	B400 H240 T69
	N°		35 925 01	32 925 01
			PG 2/3	PG 2/3
	bei Kombination Glastüren A mit Kristallspiegel		B400 H223 T69	B400 H240 T69
	N°		35 925 02	32 925 02
	4-türig 2 Glastüren A li+re 2 Kristallspiegel mittig		PG 2 PG 3	PG 2 PG 3

Dämpfungsbeschläge

Dämpfungsbeschläge (2er-Set) für Schwebetüren

zur zusätzlichen Soft-Abstopfung der beiden Außentüren; bei allen 4-türigen Schränken (Br. 320-400 cm) auch zur Dämpfung der beiden Mitteltüren beim Schließen einsetzbar

N°

91 257 00

Dämpfungsbeschläge

Zusätzliche Öffnungs- und Kollisionsdämpfung für alle 4-türigen Schränke (Breite 320 bis 400 cm); zieht die Türen in Offen-Position und dämpft die Türen untereinander

N°

91 269 01

Ausführung 2C

Marcato2







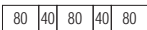

Höhe 197/223/240 cm

Schwebetüren-Panoramaschränke mit Synchronbeschlag mit Spiegel- bzw. Glastüren und 3 Sprossen

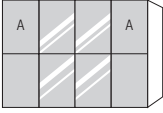
Die vielfältigen Farbausführungen entnehmen Sie bitte der „Programm-Übersicht Ausführung 2C“.

*Die Dämpfung beinhaltet die Soft-Abstoppung aller 4 Türen beim Öffnen und Schließen.

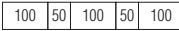
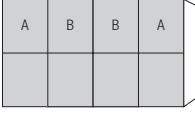
Der Synchronbeschlag erfordert eine zusätzliche Bauhöhe von ca. 2 cm, d.h. Schrank-Gesamthöhe ca. 225 bzw. 242 cm

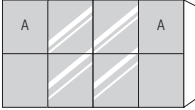
Schwebetüren-Panoramaschränke		Höhe 197 cm	Höhe 223 cm*	Höhe 240 cm*
mit Soft-Abstoppung* Nutztiefe 58 cm				
	bei Kombination Türen A+B der <u>gleichen</u> Preisgruppe		B320 H223 T69 mit Synchronbeschlag 35 795 10	B320 H240 T69 mit Synchronbeschlag 32 795 10
	N°		PG 1 PG 2 PG 3	PG 1 PG 2 PG 3
4-türig 2 Spiegel- bzw. Glastüren A li+re 2 Spiegel- bzw. Glastüren B mittig	bei Kombination Türen A+B der <u>PG2</u> mit <u>PG3</u>		B320 H223 T69 mit Synchronbeschlag 35 795 11	B320 H240 T69 mit Synchronbeschlag 32 795 11
	N°		PG 2/3	PG 2/3
	bei Kombination Glastüren A mit <u>Kristallspiegel</u>		B320 H223 T69 mit Synchronbeschlag 35 795 12	B320 H240 T69 mit Synchronbeschlag 32 795 12
	N°		PG 2 PG 3	PG 2 PG 3
4-türig 2 Glastüren A li+re 2 Kristallspiegel mittig				
	bei Kombination Türen A+B der <u>gleichen</u> Preisgruppe		B360 H223 T69 mit Synchronbeschlag 35 895 00	B360 H240 T69 mit Synchronbeschlag 32 895 00
	N°		PG 1 PG 2 PG 3	PG 1 PG 2 PG 3
4-türig 2 Spiegel- bzw. Glastüren A li+re 2 Spiegel- bzw. Glastüren B mittig	bei Kombination Türen A+B der <u>PG2</u> mit <u>PG3</u>		B360 H223 T69 mit Synchronbeschlag 35 895 01	B360 H240 T69 mit Synchronbeschlag 32 895 01
	N°		PG 2/3	PG 2/3
	bei Kombination Glastüren A mit <u>Kristallspiegel</u>		B360 H223 T69 mit Synchronbeschlag 35 895 02	B360 H240 T69 mit Synchronbeschlag 32 895 02
	N°		PG 2 PG 3	PG 2 PG 3
4-türig 2 Glastüren A li+re 2 Kristallspiegel mittig				
	bei Kombination Türen A+B der <u>gleichen</u> Preisgruppe		B400 H223 T69 mit Synchronbeschlag 35 995 00	B400 H240 T69 mit Synchronbeschlag 32 995 00
	N°		PG 1 PG 2 PG 3	PG 1 PG 2 PG 3
4-türig 2 Spiegel- bzw. Glastüren A li+re 2 Spiegel- bzw. Glastüren B mittig	bei Kombination Türen A+B der <u>PG2</u> mit <u>PG3</u>		B400 H223 T69 mit Synchronbeschlag 35 995 01	B400 H240 T69 mit Synchronbeschlag 32 995 01
	N°		PG 2/3	PG 2/3
	bei Kombination Glastüren A mit <u>Kristallspiegel</u>		B400 H223 T69 mit Synchronbeschlag 35 995 02	B400 H240 T69 mit Synchronbeschlag 32 995 02
	N°		PG 2 PG 3	PG 2 PG 3
4-türig 2 Glastüren A li+re 2 Kristallspiegel mittig				

Ausführung 3

Marcato3

Programm-Übersicht

Schwebetürenschränke mit Spiegel- bzw. Glastüren und 4 waagerechten Sprossen

Schwebetürenschränke

Höhe: 197/223/240 cm

Tiefe/Nutztiefe: 69/58 cm

Breite: 160-400 cm

Innendekor Birke-Nachbildung bzw. Leinenoptik Twist

Schränk-Innenausstattung und Beleuchtungen im Programm ZUBEHÖR

Innenausstattung je Schrankelement

Höhe 197 cm:

1 Fachboden

1 Kleiderstange

Höhe 223/240 cm:

2 Fachböden

1 Kleiderstange

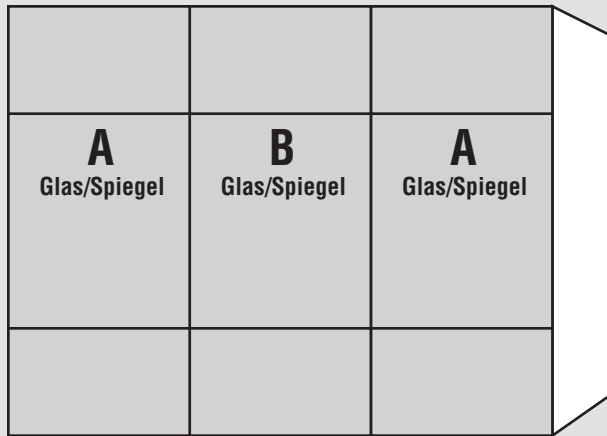

1. Farbe der Glastüren A wählen:	3. Korpusfarbe wählen:	4. Innenfarbe wählen:
Preisgruppe PG 2 G28 Weißglas G77 Magnoliaglas G71 Glas Seidengrau G70 Glas Samtbraun G57 Grauspiegel G26 Graphitglas Preisgruppe PG 3 nur lieferbar für Schrankhöhen 223 und 240 cm G129 Weißglas matt	P9 Polarweiß F9 Icona-Buche-Nachbildung M1 Sonoma-Eiche-Nachbildung U9 Riviera-Eiche-Nachbildung V1 Samtbraun A1 Macadamia-Nussbaum-Nachbildung R9 Silbereiche-Nachbildung O1 Graphit	Z1 Birke-Nachbildung X1 Leinenoptik Twist
2. Farbe der Glastüren B wählen:		5. Griffleisten- und Türsprossenfarbe wählen:
Preisgruppe PG 2 G28 Weißglas G77 Magnoliaglas G71 Glas Seidengrau G70 Glas Samtbraun G57 Grauspiegel G26 Graphitglas Preisgruppe PG 3 nur lieferbar für Schrankhöhen 223 und 240 cm G129 Weißglas matt		301 alu-matt 302 chrom 304 weiß 324 schwarz

Ausführung 3

Marcato3

Höhe 197/223/240 cm

Schwebetürenschränke mit Spiegel- bzw. Glastüren und 4 waagerechten Sprossen

Die vielfältigen Farbausführungen entnehmen Sie bitte der „Programm-Übersicht Ausführung 3“.

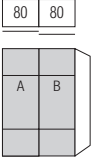
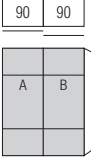
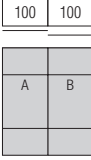
Schwebetürenschränke		Höhe 197 cm	Höhe 223 cm	Höhe 240 cm
Nutztiefe 58 cm				
 <p>bei Kombination Türen A+B der <u>gleichen</u> Preisgruppe</p>	N°	B160 H197 T69 38 016 00 PG 2 PG 3 ---	B160 H223 T69 35 016 00 PG 2 PG 3	B160 H240 T69 32 016 00 PG 2 PG 3
	<p>2-türig 1 Spiegel- bzw. Glastür A links 1 Spiegel- bzw. Glastür B rechts</p>	<p>bei Kombination Türen A+B der <u>PG2 mit PG3</u></p> <p>N°</p>	<p>alle 2-türigen Schränke sind auch spiegelbildlich montierbar</p>	B160 H223 T69 35 016 01 PG 2/3
 <p>bei Kombination Türen A+B der <u>gleichen</u> Preisgruppe</p>	N°	B180 H197 T69 38 116 00 PG 2 PG 3 ---	B180 H223 T69 35 116 00 PG 2 PG 3	B180 H240 T69 32 116 00 PG 2 PG 3
	<p>2-türig 1 Spiegel- bzw. Glastür A links 1 Spiegel- bzw. Glastür B rechts</p>	<p>bei Kombination Türen A+B der <u>PG2 mit PG3</u></p> <p>N°</p>	<p>alle 2-türigen Schränke sind auch spiegelbildlich montierbar</p>	B180 H223 T69 35 116 01 PG 2/3
 <p>bei Kombination Türen A+B der <u>gleichen</u> Preisgruppe</p>	N°	B200 H197 T69 38 216 00 PG 2 PG 3 ---	B200 H223 T69 35 216 00 PG 2 PG 3	B200 H240 T69 32 216 00 PG 2 PG 3
	<p>2-türig 1 Spiegel- bzw. Glastür A links 1 Spiegel- bzw. Glastür B rechts</p>	<p>bei Kombination Türen A+B der <u>PG2 mit PG3</u></p> <p>N°</p>	<p>alle 2-türigen Schränke sind auch spiegelbildlich montierbar</p>	B200 H223 T69 35 216 01 PG 2/3
				<p>Passende Profilkränze ohne/mit Beleuchtung finden Sie auf der Seite „Profilkränze mit Passepartout für Schwebetürenschränke“.</p>

Dämpfungsbeschläge

nicht einsetzbar in Kombination mit Synchronöffnung

Dämpfungsbeschläge (2er-Set) für Schwebetüren
zur zusätzlichen Soft-Abstopfung der beiden Außentüren

N°

91 257 00

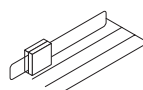
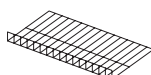
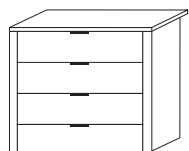

Dämpfungsbeschläge

nicht einsetzbar in Kombination mit Synchronöffnung

Zusätzliche Öffnungs- und Kollisionsdämpfung für alle 2-türigen Schränke (Breite 160 bis 200 cm); zieht die Türen in Offen-Position und dämpft die Türen untereinander

N°

91 262 01

Beleuchtungen und praktische Zubehörteile wie Schubkasteneinsätze, Krawatten- und Hosenhalter usw. finden Sie im Programm ZUBEHÖR



Ausführung 3

Marcato3

Höhe 197/223/240 cm

Schwebetürenschränke mit Spiegel- bzw. Glastüren und 4 waagerechten Sprossen

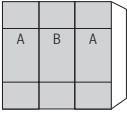
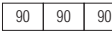
Die vielfältigen Farbausführungen entnehmen Sie bitte der „Programm-Übersicht Ausführung 3“.

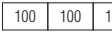
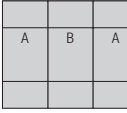
Schwebetürenschränke		Höhe 197 cm	Höhe 223 cm	Höhe 240 cm
Nutztiefe 58 cm				
 	bei Kombination Türen A+B der <u>gleichen</u> Preisgruppe	B240 H197 T69	B240 H223 T69	B240 H240 T69
	N°	38 416 00 PG 2 PG 3 ---	35 416 00 PG 2 PG 3	32 416 00 PG 2 PG 3
3-türig 2 Spiegel- bzw. Glastüren A li+re 1 Spiegel- bzw. Glastür B mittig	bei Kombination Türen A+B der <u>PG2 mit PG3</u>		B240 H223 T69	B240 H240 T69
	N°		35 416 01 PG 2/3	32 416 01 PG 2/3
 	bei Kombination Türen A+B der <u>gleichen</u> Preisgruppe	B270 H197 T69	B270 H223 T69	B270 H240 T69
	N°	38 536 00 PG 2 PG 3 ---	35 536 00 PG 2 PG 3	32 536 00 PG 2 PG 3
3-türig 2 Spiegel- bzw. Glastüren A li+re 1 Spiegel- bzw. Glastür B mittig	bei Kombination Türen A+B der <u>PG2 mit PG3</u>		B270 H223 T69	B270 H240 T69
	N°		35 536 01 PG 2/3	32 536 01 PG 2/3
 	bei Kombination Türen A+B der <u>gleichen</u> Preisgruppe	B300 H197 T69	B300 H223 T69	B300 H240 T69
	N°	38 676 00 PG 2 PG 3 ---	35 676 00 PG 2 PG 3	32 676 00 PG 2 PG 3
3-türig 2 Spiegel- bzw. Glastüren A li+re 1 Spiegel- bzw. Glastür B mittig	bei Kombination Türen A+B der <u>PG2 mit PG3</u>		B300 H223 T69	B300 H240 T69
	N°		35 676 01 PG 2/3	32 676 01 PG 2/3
				Passende Profilkränze ohne/mit Beleuchtung finden Sie auf der Seite „Profilkränze mit Passepartout für Schwebetürenschränke“.

Dämpfungsbeschläge		Dämpfungsbeschläge	
nicht einsetzbar in Kombination mit Synchronöffnung		nicht einsetzbar in Kombination mit Synchronöffnung	
Dämpfungsbeschläge (2er-Set) für Schwebetüren zur zusätzlichen Soft-Abstopfung der beiden Außentüren	N°	91 257 00	Zusätzliche Öffnungs-, Kollisions- und Mitteltürdämpfung für alle 3-türigen Schränke (Breite 240 bis 300 cm); zieht die Türen in Offen-Position, dämpft die Türen untereinander und zentriert die Mitteltür beim Schließen









Ausführung 3

Marcato3

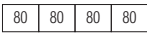
Höhe 197/223/240 cm

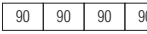
Schwebetürenschränke mit Spiegel- bzw. Glastüren und 4 waagerechten Sprossen

Die vielfältigen Farbausführungen entnehmen Sie bitte der „Programm-Übersicht Ausführung 3“.

Schwebetürenschränke	Höhe 197 cm	Höhe 223 cm	Höhe 240 cm
Nutztiefe 58 cm			
  bei Kombination Türen A+B der gleichen Preisgruppe N°		B320 H223 T69 35 726 00 PG 2 PG 3	B320 H240 T69 32 726 00 PG 2 PG 3
4-türig 2 Spiegel- bzw. Glastüren A li+re 2 Spiegel- bzw. Glastüren B mittig bei Kombination Türen A+B der PG2 mit PG3 N°		B320 H223 T69 35 726 01 PG 2/3	B320 H240 T69 32 726 01 PG 2/3
Nutztiefe 90 cm			
  bei Kombination Türen A+B der gleichen Preisgruppe N°		B360 H223 T69 35 826 00 PG 2 PG 3	B360 H240 T69 32 826 00 PG 2 PG 3
4-türig 2 Spiegel- bzw. Glastüren A li+re 2 Spiegel- bzw. Glastüren B mittig bei Kombination Türen A+B der PG2 mit PG3 N°		B360 H223 T69 35 826 01 PG 2/3	B360 H240 T69 32 826 01 PG 2/3
Nutztiefe 100 cm			
  bei Kombination Türen A+B der gleichen Preisgruppe N°		B400 H223 T69 35 926 00 PG 2 PG 3	B400 H240 T69 32 926 00 PG 2 PG 3
4-türig 2 Spiegel- bzw. Glastüren A li+re 2 Spiegel- bzw. Glastüren B mittig bei Kombination Türen A+B der PG2 mit PG3 N°		B400 H223 T69 35 926 01 PG 2/3	B400 H240 T69 32 926 01 PG 2/3
			Passende Profilkränze ohne/mit Beleuchtung finden Sie auf der Seite „Profilkränze mit Passepartout für Schwebetürenschränke“.

Dämpfungsbeschläge	
nicht einsetzbar in Kombination mit Synchronöffnung	
Dämpfungsbeschläge (2er-Set) für Schwebetüren zur zusätzlichen Soft-Abstopfung der beiden Außentüren; bei allen 4-türigen Schränken (Br. 320-400 cm) auch zur Dämpfung der beiden Mitteltüren beim Schließen einsetzbar N°	91 257 00

Dämpfungsbeschläge	
nicht einsetzbar in Kombination mit Synchronöffnung	
Zusätzliche Öffnungs- und Kollisionsdämpfung für alle 4-türigen Schränke (Breite 320 bis 400 cm); zieht die Türen in Offen-Position und dämpft die Türen untereinander N°	91 269 01

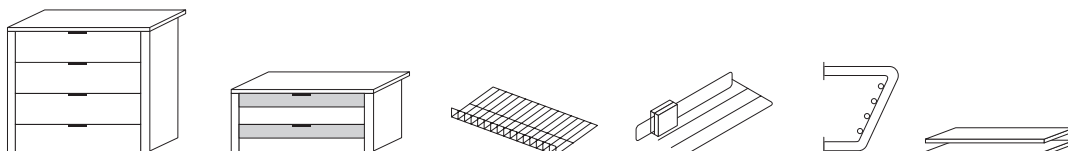

Beleuchtungen und praktische Zubehörteile wie Schubkasteneinsätze, Krawatten- und Hosenhalter usw. finden Sie im Programm ZUBEHÖR

Ausführung 3

Marcato3





Höhe 197/223/240 cm

Schwebetüren-Panoramaschränke mit Synchronbeschlag mit Spiegel- bzw. Glastüren und 4 Sprossen

Die vielfältigen Farbausführungen entnehmen Sie bitte der „Programm-Übersicht Ausführung 3“.

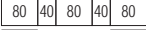
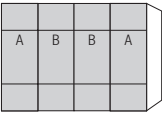
*Die Dämpfung beinhaltet die Soft-Abstoppung aller 4 Türen beim Öffnen und Schließen.

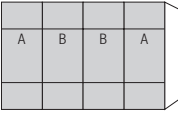
Der Synchronbeschlag erfordert eine zusätzliche Bauhöhe von ca. 2 cm, d.h. Schrank-Gesamthöhe ca. 225 bzw. 242 cm

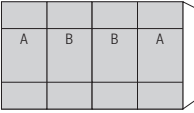
Schwebetüren-Panoramaschränke	Höhe 197 cm	Höhe 223 cm*	Höhe 240 cm*
mit Soft-Abstoppung* Nutztiefe 58 cm			
  bei Kombination Türen A+B der gleichen Preisgruppe N°		B320 H223 T69 mit Synchronbeschlag 35 796 10 PG 2 PG 3	B320 H240 T69 mit Synchronbeschlag 32 796 10 PG 2 PG 3
4-türig 2 Spiegel- bzw. Glastüren A li+re 2 Spiegel- bzw. Glastüren B mittig bei Kombination Türen A+B der PG2 mit PG3 N°		B320 H223 T69 mit Synchronbeschlag 35 796 11 PG 2/3	B320 H240 T69 mit Synchronbeschlag 32 796 11 PG 2/3
  bei Kombination Türen A+B der gleichen Preisgruppe N°		B360 H223 T69 mit Synchronbeschlag 35 896 00 PG 2 PG 3	B360 H240 T69 mit Synchronbeschlag 32 896 00 PG 2 PG 3
4-türig 2 Spiegel- bzw. Glastüren A li+re 2 Spiegel- bzw. Glastüren B mittig bei Kombination Türen A+B der PG2 mit PG3 N°		B360 H223 T69 mit Synchronbeschlag 35 896 01 PG 2/3	B360 H240 T69 mit Synchronbeschlag 32 896 01 PG 2/3
  bei Kombination Türen A+B der gleichen Preisgruppe N°		B400 H223 T69 mit Synchronbeschlag 35 996 00 PG 2 PG 3	B400 H240 T69 mit Synchronbeschlag 32 996 00 PG 2 PG 3
4-türig 2 Spiegel- bzw. Glastüren A li+re 2 Spiegel- bzw. Glastüren B mittig bei Kombination Türen A+B der PG2 mit PG3 N°		B400 H223 T69 mit Synchronbeschlag 35 996 01 PG 2/3	B400 H240 T69 mit Synchronbeschlag 32 996 01 PG 2/3

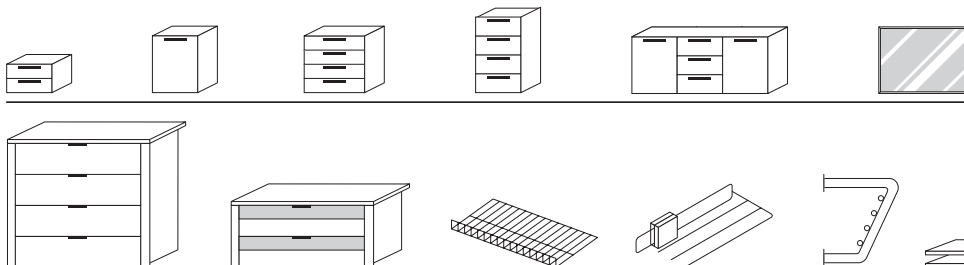

Passende Betten, Nachtschränke, Kommoden, Spiegel usw. finden Sie in den Programmen ELINO, LANOVA, SONYO, AKARO und ALEGRO.

Beleuchtungen und praktische Zubehörteile wie Schubkasteneinsätze, Krawatten- und Hosenhalter usw. finden Sie im Programm ZUBEHÖR

Ausführung 4

Marcato4

Programm-Übersicht

Schwebetürenschränke mit Spiegel- bzw. Glastüren und 9 waagerechten Sprossen

Schwebetürenschränke

Höhe: 197/223/240 cm

Tiefe/Nutztiefe: 69/58 cm

Breite: 160-400 cm

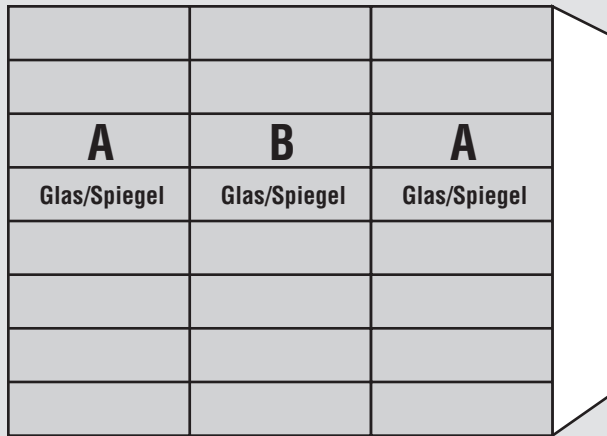
Innendekor Birke-Nachbildung bzw.
Leinenoptik TwistSchrank-Innenausstattung und
Beleuchtungen im Programm ZUBEHÖRInnenausstattung
je Schrankelement
Höhe 197 cm:
1 Fachboden
1 KleiderstangeHöhe 223/240 cm:
2 Fachböden
1 Kleiderstange

1. Farbe der Glastüren A wählen:	3. Korpusfarbe wählen:	4. Innenfarbe wählen:
<p>Preisgruppe PG 2</p> <p>G28 Weißglas G77 Magnoliaglas G71 Glas Seidengrau G70 Glas Samtbraun G57 Grauspiegel G26 Graphitglas</p> <p>Preisgruppe PG 3 nur lieferbar für Schrankhöhen 223 und 240 cm G129 Weißglas matt</p>	<p>P9 Polarweiß F9 Icona-Buche-Nachbildung M1 Sonoma-Eiche-Nachbildung U9 Riviera-Eiche-Nachbildung V1 Samtbraun A1 Macadamia-Nussbaum-Nachbildung R9 Silbereiche-Nachbildung O1 Graphit</p>	<p>Z1 Birke-Nachbildung X1 Leinenoptik Twist</p>
2. Farbe der Glastüren B wählen:		5. Griffleisten- und Türsprossenfarbe wählen:
<p>Preisgruppe PG 2</p> <p>G28 Weißglas G77 Magnoliaglas G71 Glas Seidengrau G70 Glas Samtbraun G57 Grauspiegel G26 Graphitglas</p> <p>Preisgruppe PG 3 nur lieferbar für Schrankhöhen 223 und 240 cm G129 Weißglas matt</p>		<p>301 alu-matt 302 chrom 304 weiß 324 schwarz</p>





Ausführung 4

Marcato4

Höhe 197/223/240 cm

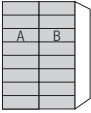
Schwebetürenschränke mit Spiegel- bzw. Glastüren und 9 waagerechten Sprossen

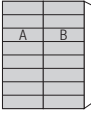
Die vielfältigen Farbausführungen entnehmen Sie bitte der „Programm-Übersicht Ausführung 4“.

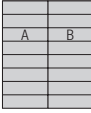
Schwebetürenschränke		Höhe 197 cm	Höhe 223 cm	Höhe 240 cm
Nutztiefe 58 cm				
 	bei Kombination Türen A+B der <u>gleichen</u> Preisgruppe	B160 H197 T69 alle 2-türigen Schränke sind auch spiegelbildlich montierbar 38 017 00 PG 2 PG 3 ---	B160 H223 T69 alle 2-türigen Schränke sind auch spiegelbildlich montierbar 35 017 00 PG 2 PG 3	B160 H240 T69 alle 2-türigen Schränke sind auch spiegelbildlich montierbar 32 017 00 PG 2 PG 3
	2-türig 1 Spiegel- bzw. Glastür A links 1 Spiegel- bzw. Glastür B rechts	N°		
 	bei Kombination Türen A+B der <u>gleichen</u> Preisgruppe	B180 H197 T69 alle 2-türigen Schränke sind auch spiegelbildlich montierbar 38 117 00 PG 2 PG 3 ---	B180 H223 T69 alle 2-türigen Schränke sind auch spiegelbildlich montierbar 35 117 00 PG 2 PG 3	B180 H240 T69 alle 2-türigen Schränke sind auch spiegelbildlich montierbar 32 117 00 PG 2 PG 3
	2-türig 1 Spiegel- bzw. Glastür A links 1 Spiegel- bzw. Glastür B rechts	N°		
 	bei Kombination Türen A+B der <u>gleichen</u> Preisgruppe	B200 H197 T69 alle 2-türigen Schränke sind auch spiegelbildlich montierbar 38 217 00 PG 2 PG 3 ---	B200 H223 T69 alle 2-türigen Schränke sind auch spiegelbildlich montierbar 35 217 00 PG 2 PG 3	B200 H240 T69 alle 2-türigen Schränke sind auch spiegelbildlich montierbar 32 217 00 PG 2 PG 3
	2-türig 1 Spiegel- bzw. Glastür A links 1 Spiegel- bzw. Glastür B rechts	N°		
	bei Kombination Türen A+B der <u>PG2 mit PG3</u>		B160 H223 T69 alle 2-türigen Schränke sind auch spiegelbildlich montierbar 35 017 01 PG 2/3	B160 H240 T69 alle 2-türigen Schränke sind auch spiegelbildlich montierbar 32 017 01 PG 2/3
	bei Kombination Türen A+B der <u>PG2 mit PG3</u>		B180 H223 T69 alle 2-türigen Schränke sind auch spiegelbildlich montierbar 35 117 01 PG 2/3	B180 H240 T69 alle 2-türigen Schränke sind auch spiegelbildlich montierbar 32 117 01 PG 2/3
	bei Kombination Türen A+B der <u>PG2 mit PG3</u>		B200 H223 T69 alle 2-türigen Schränke sind auch spiegelbildlich montierbar 35 217 01 PG 2/3	B200 H240 T69 alle 2-türigen Schränke sind auch spiegelbildlich montierbar 32 217 01 PG 2/3
				Passende Profilkränze ohne/mit Beleuchtung finden Sie auf der Seite „Profilkränze mit Passepartout für Schwebetürenschränke“.

Dämpfungsbeschläge

nicht einsetzbar in Kombination mit Synchronöffnung

Dämpfungsbeschläge (2er-Set) für Schwebetüren

zur zusätzlichen Soft-Abstopppung der beiden Außentüren

N°

91 257 00

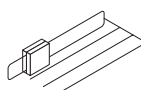
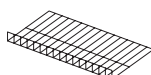
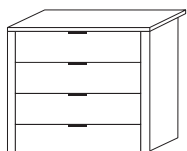

Dämpfungsbeschläge

nicht einsetzbar in Kombination mit Synchronöffnung

Zusätzliche Öffnungs- und Kollisionsdämpfung für alle 2-türigen Schränke (Breite 160 bis 200 cm); zieht die Türen in Offen-Position und dämpft die Türen untereinander

N°

91 262 01

Beleuchtungen und praktische Zubehörteile wie Schubkasteneinsätze, Krawatten- und Hosenhalter usw. finden Sie im Programm ZUBEHÖR

Ausführung 4

Marcato4

Höhe 197/223/240 cm

Schwebetürenschränke mit Spiegel- bzw. Glastüren und 9 waagerechten Sprossen

Die vielfältigen Farbausführungen entnehmen Sie bitte der „Programm-Übersicht Ausführung 4“.

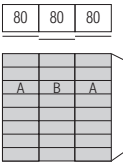
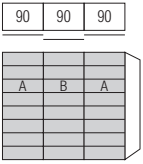
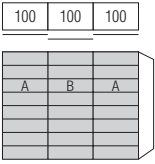
Schwebetürenschränke		Höhe 197 cm	Höhe 223 cm	Höhe 240 cm
Nutztiefe 58 cm				
 <p>bei Kombination Türen A+B der <u>gleichen</u> Preisgruppe</p>	N°	B240 H197 T69 38 417 00 PG 2 PG 3 ---	B240 H223 T69 35 417 00 PG 2 PG 3	B240 H240 T69 32 417 00 PG 2 PG 3
	3-türig 2 Spiegel- bzw. Glastüren A li+re 1 Spiegel- bzw. Glastür B mittig	bei Kombination Türen A+B der <u>PG2 mit PG3</u>	N°	B240 H223 T69 35 417 01 PG 2/3
 <p>bei Kombination Türen A+B der <u>gleichen</u> Preisgruppe</p>	N°	B270 H197 T69 38 537 00 PG 2 PG 3 ---	B270 H223 T69 35 537 00 PG 2 PG 3	B270 H240 T69 32 537 00 PG 2 PG 3
	3-türig 2 Spiegel- bzw. Glastüren A li+re 1 Spiegel- bzw. Glastür B mittig	bei Kombination Türen A+B der <u>PG2 mit PG3</u>	N°	B270 H223 T69 35 537 01 PG 2/3
 <p>bei Kombination Türen A+B der <u>gleichen</u> Preisgruppe</p>	N°	B300 H197 T69 38 677 00 PG 2 PG 3 ---	B300 H223 T69 35 677 00 PG 2 PG 3	B300 H240 T69 32 677 00 PG 2 PG 3
	3-türig 2 Spiegel- bzw. Glastüren A li+re 1 Spiegel- bzw. Glastür B mittig	bei Kombination Türen A+B der <u>PG2 mit PG3</u>	N°	B300 H223 T69 35 677 01 PG 2/3
				Passende Profilkränze ohne/mit Beleuchtung finden Sie auf der Seite „Profilkränze mit Passepartout für Schwebetürenschränke“.

Dämpfungsbeschläge		
nicht einsetzbar in Kombination mit Synchronöffnung		
Dämpfungsbeschläge (2er-Set) für Schwebetüren zur zusätzlichen Soft-Abstopfung der beiden Außentüren	N°	91 257 00

Dämpfungsbeschläge		
nicht einsetzbar in Kombination mit Synchronöffnung		
Zusätzliche Öffnungs-, Kollisions- und Mitteltürdämpfung für alle 3-türigen Schränke (Breite 240 bis 300 cm); zieht die Türen in Offen-Position, dämpft die Türen untereinander und zentriert die Mitteltür beim Schließen	N°	91 263 01



Ausführung 4

Schwebetürenschränke mit Spiegel- bzw. Glastüren und 9 waagerechten Sprossen

Die vielfältigen Farbausführungen entnehmen Sie bitte der „Programm-Übersicht Ausführung 4“.

Schwebetürenschränke	Höhe 197 cm	Höhe 223 cm	Höhe 240 cm
Nutztiefe 58 cm			
<p>bei Kombination Türen A+B der gleichen Preisgruppe</p> <p>N°</p>		<p>B320 H223 T69</p> <p>35 727 00</p> <p>PG 2 PG 3</p>	<p>B320 H240 T69</p> <p>32 727 00</p> <p>PG 2 PG 3</p>
<p>4-türig 2 Spiegel- bzw. Glastüren A li+re 2 Spiegel- bzw. Glastüren B mittig</p>	<p>bei Kombination Türen A+B der PG2 mit PG3</p> <p>N°</p>	<p>B320 H223 T69</p> <p>35 727 01</p> <p>PG 2/3</p>	<p>B320 H240 T69</p> <p>32 727 01</p> <p>PG 2/3</p>
Nutztiefe 90 cm			
<p>bei Kombination Türen A+B der gleichen Preisgruppe</p> <p>N°</p>		<p>B360 H223 T69</p> <p>35 827 00</p> <p>PG 2 PG 3</p>	<p>B360 H240 T69</p> <p>32 827 00</p> <p>PG 2 PG 3</p>
<p>4-türig 2 Spiegel- bzw. Glastüren A li+re 2 Spiegel- bzw. Glastüren B mittig</p>	<p>bei Kombination Türen A+B der PG2 mit PG3</p> <p>N°</p>	<p>B360 H223 T69</p> <p>35 827 01</p> <p>PG 2/3</p>	<p>B360 H240 T69</p> <p>32 827 01</p> <p>PG 2/3</p>
Nutztiefe 100 cm			
<p>bei Kombination Türen A+B der gleichen Preisgruppe</p> <p>N°</p>		<p>B400 H223 T69</p> <p>35 927 00</p> <p>PG 2 PG 3</p>	<p>B400 H240 T69</p> <p>32 927 00</p> <p>PG 2 PG 3</p>
<p>4-türig 2 Spiegel- bzw. Glastüren A li+re 2 Spiegel- bzw. Glastüren B mittig</p>	<p>bei Kombination Türen A+B der PG2 mit PG3</p> <p>N°</p>	<p>B400 H223 T69</p> <p>35 927 01</p> <p>PG 2/3</p>	<p>B400 H240 T69</p> <p>32 927 01</p> <p>PG 2/3</p>
			<p>Passende Profilkränze ohne/mit Beleuchtung finden Sie auf der Seite „Profilkränze mit Passepartout für Schwebetürenschränke“.</p>

Dämpfungsbeschläge	
nicht einsetzbar in Kombination mit Synchronöffnung	
<p>Dämpfungsbeschläge (2er-Set) für Schwebetüren</p> <p>zur zusätzlichen Soft-Abstopfung der beiden Außentüren; bei allen 4-türigen Schränken (Br. 320-400 cm) auch zur Dämpfung der beiden Mitteltüren beim Schließen einsetzbar</p> <p>N°</p>	<p>91 257 00</p>

Dämpfungsbeschläge	
nicht einsetzbar in Kombination mit Synchronöffnung	
<p>Zusätzliche Öffnungs- und Kollisionsdämpfung für alle 4-türigen Schränke (Breite 320 bis 400 cm); zieht die Türen in Offen-Position und dämpft die Türen untereinander</p> <p>N°</p>	<p>91 269 01</p>

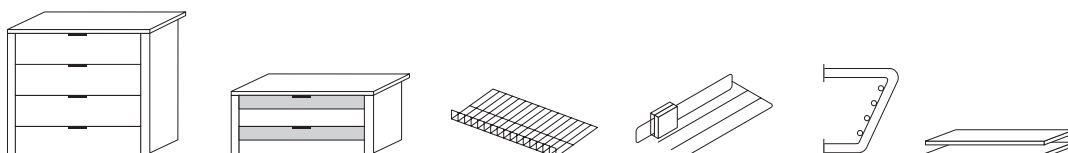

Beleuchtungen und praktische Zubehörteile wie Schubkasteneinsätze, Krawatten- und Hosenhalter usw. finden Sie im Programm ZUBEHÖR

Ausführung 4

Marcato4

Höhe 197/223/240 cm

Schwebetüren-Panoramaschränke mit Synchronbeschlag mit Spiegel- bzw. Glastüren und 9 Sprossen

Die vielfältigen Farbausführungen entnehmen Sie bitte der „Programm-Übersicht Ausführung 4“.

*Die Dämpfung beinhaltet die Soft-Abstoppung aller 4 Türen beim Öffnen und Schließen.

Der Synchronbeschlag erfordert eine zusätzliche Bauhöhe von ca. 2 cm, d.h. Schrank-Gesamthöhe ca. 225 bzw. 242 cm

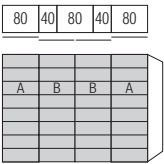
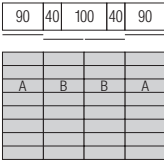
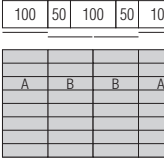
Schwebetüren-Panoramaschränke	Höhe 197 cm	Höhe 223 cm*	Höhe 240 cm*
mit Soft-Abstoppung* Nutztiefe 58 cm			
 <p>bei Kombination Türen A+B der gleichen Preisgruppe</p> <p>N°</p>		<p>B320 H223 T69 mit Synchronbeschlag</p> <p>35 797 10</p> <p>PG 2 PG 3</p>	<p>B320 H240 T69 mit Synchronbeschlag</p> <p>32 797 10</p> <p>PG 2 PG 3</p>
<p>4-türig 2 Spiegel- bzw. Glastüren A li+re 2 Spiegel- bzw. Glastüren B mittig</p> <p>bei Kombination Türen A+B der PG2 mit PG3</p> <p>N°</p>		<p>B320 H223 T69 mit Synchronbeschlag</p> <p>35 797 11</p> <p>PG 2/3</p>	<p>B320 H240 T69 mit Synchronbeschlag</p> <p>32 797 11</p> <p>PG 2/3</p>
 <p>bei Kombination Türen A+B der gleichen Preisgruppe</p> <p>N°</p>		<p>B360 H223 T69 mit Synchronbeschlag</p> <p>35 897 00</p> <p>PG 2 PG 3</p>	<p>B360 H240 T69 mit Synchronbeschlag</p> <p>32 897 00</p> <p>PG 2 PG 3</p>
<p>4-türig 2 Spiegel- bzw. Glastüren A li+re 2 Spiegel- bzw. Glastüren B mittig</p> <p>bei Kombination Türen A+B der PG2 mit PG3</p> <p>N°</p>		<p>B360 H223 T69 mit Synchronbeschlag</p> <p>35 897 01</p> <p>PG 2/3</p>	<p>B360 H240 T69 mit Synchronbeschlag</p> <p>32 897 01</p> <p>PG 2/3</p>
 <p>bei Kombination Türen A+B der gleichen Preisgruppe</p> <p>N°</p>		<p>B400 H223 T69 mit Synchronbeschlag</p> <p>35 997 00</p> <p>PG 2 PG 3</p>	<p>B400 H240 T69 mit Synchronbeschlag</p> <p>32 997 00</p> <p>PG 2 PG 3</p>
<p>4-türig 2 Spiegel- bzw. Glastüren A li+re 2 Spiegel- bzw. Glastüren B mittig</p> <p>bei Kombination Türen A+B der PG2 mit PG3</p> <p>N°</p>		<p>B400 H223 T69 mit Synchronbeschlag</p> <p>35 997 01</p> <p>PG 2/3</p>	<p>B400 H240 T69 mit Synchronbeschlag</p> <p>32 997 01</p> <p>PG 2/3</p>

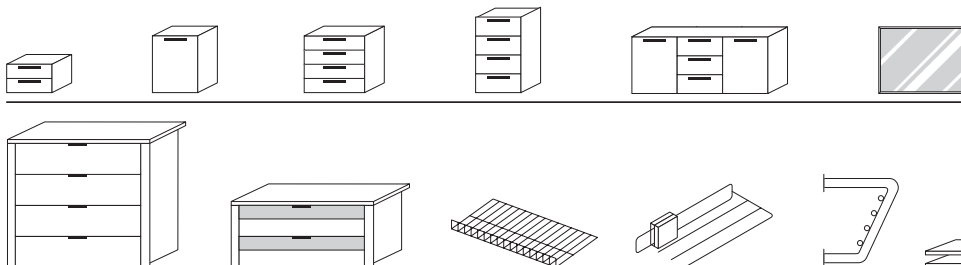

Passende Betten, Nachtschränke, Kommoden, Spiegel usw. finden Sie in den Programmen ELINO, LANOVA, SONYO, AKARO und ALEGRO.

Beleuchtungen und praktische Zubehörteile wie Schubkasteneinsätze, Krawatten- und Hosenhalter usw. finden Sie im Programm ZUBEHÖR

Schwebetürenschränke mit Spiegel- bzw. Glastüren und 5 waagerechten Sprossen

Schwebetürenschränke

Höhe: **197/223/240 cm**

Tiefe/Nutztiefe: **69/58 cm**

Breite: **160-400 cm**

Innendekor Birke-Nachbildung bzw. Leinenoptik Twist

Schränk-Innenausstattung und Beleuchtungen im Programm **ZUBEHÖR**

Innenausstattung je Schrankelement

Höhe 197 cm:

1 Fachboden

1 Kleiderstange

Höhe 223/240 cm:

2 Fachböden

1 Kleiderstange

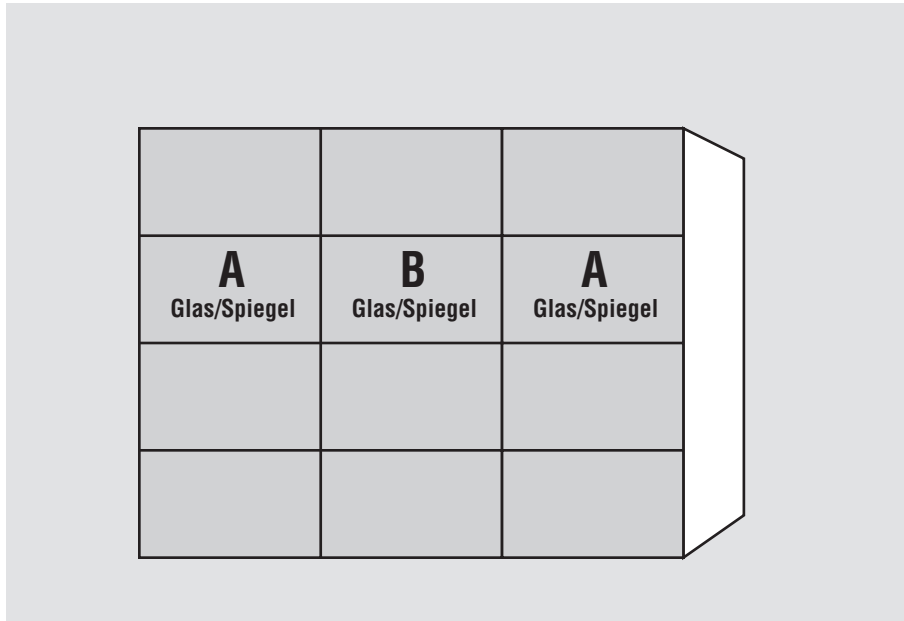

<p>1. Farbe der Glastüren A wählen:</p> <p>Preisgruppe PG 2 G28 Weißglas G77 Magnoliaglas G71 Glas Seidengrau G70 Glas Samtbraun G57 Grauspiegel G26 Graphitglas</p> <p>Preisgruppe PG 3 nur lieferbar für Schrankhöhen 223 und 240 cm G129 Weißglas matt</p>	<p>3. Korpusfarbe wählen:</p> <p>P9 Polarweiß F9 Icona-Buche-Nachbildung M1 Sonoma-Eiche-Nachbildung U9 Riviera-Eiche-Nachbildung V1 Samtbraun A1 Macadamia-Nussbaum-Nachbildung R9 Silbereiche-Nachbildung O1 Graphit</p>	<p>4. Innenfarbe wählen:</p> <p>Z1 Birke-Nachbildung X1 Leinenoptik Twist</p> <p>5. Griffleisten- und Türsprossenfarbe wählen:</p> <p>301 alu-matt 302 chrom 304 weiß 324 schwarz</p>
<p>2. Farbe der Glastüren B wählen:</p> <p>Preisgruppe PG 2 G28 Weißglas G77 Magnoliaglas G71 Glas Seidengrau G70 Glas Samtbraun G57 Grauspiegel G26 Graphitglas</p> <p>Preisgruppe PG 3 nur lieferbar für Schrankhöhen 223 und 240 cm G129 Weißglas matt</p>		





Ausführung 5

Marcato5

Höhe 197/223/240 cm

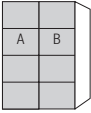
Schwebetürenschränke mit Spiegel- bzw. Glastüren und 5 waagerechten Sprossen

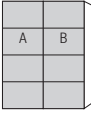
Die vielfältigen Farbausführungen entnehmen Sie bitte der „Programm-Übersicht Ausführung 5“.

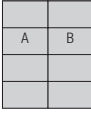
Schwebetürenschränke		Höhe 197 cm	Höhe 223 cm	Höhe 240 cm
Nutztiefe 58 cm				
 	bei Kombination Türen A+B der <u>gleichen</u> Preisgruppe	B160 H197 T69 alle 2-türigen Schränke sind auch spiegelbildlich montierbar 38 039 00 PG 2 PG 3 ---	B160 H223 T69 alle 2-türigen Schränke sind auch spiegelbildlich montierbar 35 039 00 PG 2 PG 3	B160 H240 T69 32 039 00 PG 2 PG 3
	2-türig 1 Spiegel- bzw. Glastür A links 1 Spiegel- bzw. Glastür B rechts	N°		
 	bei Kombination Türen A+B der <u>gleichen</u> Preisgruppe	B180 H197 T69 alle 2-türigen Schränke sind auch spiegelbildlich montierbar 38 139 00 PG 2 PG 3 ---	B180 H223 T69 alle 2-türigen Schränke sind auch spiegelbildlich montierbar 35 139 00 PG 2 PG 3	B180 H240 T69 32 139 00 PG 2 PG 3
	2-türig 1 Spiegel- bzw. Glastür A links 1 Spiegel- bzw. Glastür B rechts	N°		
 	bei Kombination Türen A+B der <u>gleichen</u> Preisgruppe	B200 H197 T69 alle 2-türigen Schränke sind auch spiegelbildlich montierbar 38 239 00 PG 2 PG 3 ---	B200 H223 T69 alle 2-türigen Schränke sind auch spiegelbildlich montierbar 35 239 00 PG 2 PG 3	B200 H240 T69 32 239 00 PG 2 PG 3
	2-türig 1 Spiegel- bzw. Glastür A links 1 Spiegel- bzw. Glastür B rechts	N°		
	bei Kombination Türen A+B der <u>PG2 mit PG3</u>		B160 H223 T69 alle 2-türigen Schränke sind auch spiegelbildlich montierbar 35 039 01 PG 2/3	B160 H240 T69 32 039 01 PG 2/3
	N°			
	bei Kombination Türen A+B der <u>PG2 mit PG3</u>		B180 H223 T69 alle 2-türigen Schränke sind auch spiegelbildlich montierbar 35 139 01 PG 2/3	B180 H240 T69 32 139 01 PG 2/3
	N°			
	bei Kombination Türen A+B der <u>PG2 mit PG3</u>		B200 H223 T69 alle 2-türigen Schränke sind auch spiegelbildlich montierbar 35 239 01 PG 2/3	B200 H240 T69 32 239 01 PG 2/3
	N°			
				Passende Profilkränze ohne/mit Beleuchtung finden Sie auf der Seite „Profilkränze mit Passepartout für Schwebetürenschränke“.

Dämpfungsbeschläge

nicht einsetzbar in Kombination mit Synchronöffnung

Dämpfungsbeschläge (2er-Set) für Schwebetüren
zur zusätzlichen Soft-Abstopfung der beiden Außentüren

N°

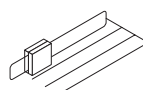
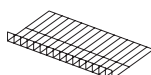
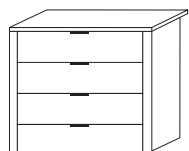
91 257 00

Dämpfungsbeschläge

nicht einsetzbar in Kombination mit Synchronöffnung

Zusätzliche Öffnungs- und Kollisionsdämpfung für alle 2-türigen Schränke (Breite 160 bis 200 cm); zieht die Türen in Offen-Position und dämpft die Türen untereinander

N°

91 262 01

Beleuchtungen und praktische Zubehörteile wie Schubkasteneinsätze, Krawatten- und Hosenhalter usw. finden Sie im Programm ZUBEHÖR



Ausführung 5

Marcato5

Höhe 197/223/240 cm

Schwebetürenschränke mit Spiegel- bzw. Glastüren und 5 waagerechten Sprossen

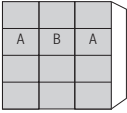
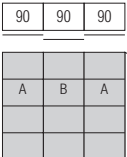
Die vielfältigen Farbausführungen entnehmen Sie bitte der „Programm-Übersicht Ausführung 5“.

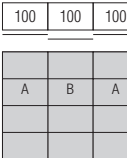
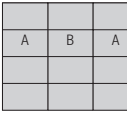
Schwebetürenschränke	Höhe 197 cm	Höhe 223 cm	Höhe 240 cm
Nutztiefe 58 cm			
 bei Kombination Türen A+B der <u>gleichen</u> Preisgruppe N°	B240 H197 T69 38 439 00 PG 2 PG 3 ---	B240 H223 T69 35 439 00 PG 2 PG 3	B240 H240 T69 32 439 00 PG 2 PG 3
 3-türig 2 Spiegel- bzw. Glastüren A li+re 1 Spiegel- bzw. Glastür B mittig	bei Kombination Türen A+B der <u>PG2 mit PG3</u> N°	B240 H223 T69 35 439 01 PG 2/3	B240 H240 T69 32 439 01 PG 2/3
 bei Kombination Türen A+B der <u>gleichen</u> Preisgruppe N°	B270 H197 T69 38 549 00 PG 2 PG 3 ---	B270 H223 T69 35 549 00 PG 2 PG 3	B270 H240 T69 32 549 00 PG 2 PG 3
 3-türig 2 Spiegel- bzw. Glastüren A li+re 1 Spiegel- bzw. Glastür B mittig	bei Kombination Türen A+B der <u>PG2 mit PG3</u> N°	B270 H223 T69 35 549 01 PG 2/3	B270 H240 T69 32 549 01 PG 2/3
 bei Kombination Türen A+B der <u>gleichen</u> Preisgruppe N°	B300 H197 T69 38 689 00 PG 2 PG 3 ---	B300 H223 T69 35 689 00 PG 2 PG 3	B300 H240 T69 32 689 00 PG 2 PG 3
 3-türig 2 Spiegel- bzw. Glastüren A li+re 1 Spiegel- bzw. Glastür B mittig	bei Kombination Türen A+B der <u>PG2 mit PG3</u> N°	B300 H223 T69 35 689 01 PG 2/3	B300 H240 T69 32 689 01 PG 2/3
			Passende Profilkränze ohne/mit Beleuchtung finden Sie auf der Seite „Profilkränze mit Passepartout für Schwebetürenschränke“.

Dämpfungsbeschläge		Dämpfungsbeschläge	
nicht einsetzbar in Kombination mit Synchronöffnung		nicht einsetzbar in Kombination mit Synchronöffnung	
Dämpfungsbeschläge (2er-Set) für Schwebetüren zur zusätzlichen Soft-Abstopfung der beiden Außentüren	N° 91 257 00	Zusätzliche Öffnungs-, Kollisions- und Mitteltürdämpfung für alle 3-türigen Schränke (Breite 240 bis 300 cm); zieht die Türen in Offen-Position, dämpft die Türen untereinander und zentriert die Mitteltür beim Schließen	N° 91 263 01





Ausführung 5

Marcato5

Höhe 197/223/240 cm

Schwebetürenschränke mit Spiegel- bzw. Glastüren und 5 waagerechten Sprossen

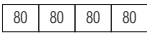
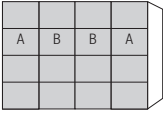
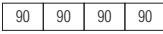
Die vielfältigen Farbausführungen entnehmen Sie bitte der „Programm-Übersicht Ausführung 5“.

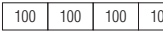
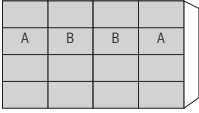
Schwebetürenschränke	Höhe 197 cm	Höhe 223 cm	Höhe 240 cm
Nutztiefe 58 cm			
 <p>bei Kombination Türen A+B der gleichen Preisgruppe</p>  <p>N°</p>		<p>B320 H223 T69</p> <p>35 739 00</p> <p>PG 2 PG 3</p>	<p>B320 H240 T69</p> <p>32 739 00</p> <p>PG 2 PG 3</p>
<p>4-türig 2 Spiegel- bzw. Glastüren A li+re 2 Spiegel- bzw. Glastüren B mittig</p> <p>bei Kombination Türen A+B der PG2 mit PG3</p> <p>N°</p>		<p>B320 H223 T69</p> <p>35 739 01</p> <p>PG 2/3</p>	<p>B320 H240 T69</p> <p>32 739 01</p> <p>PG 2/3</p>
 <p>bei Kombination Türen A+B der gleichen Preisgruppe</p>  <p>N°</p>		<p>B360 H223 T69</p> <p>35 839 00</p> <p>PG 2 PG 3</p>	<p>B360 H240 T69</p> <p>32 839 00</p> <p>PG 2 PG 3</p>
<p>4-türig 2 Spiegel- bzw. Glastüren A li+re 2 Spiegel- bzw. Glastüren B mittig</p> <p>bei Kombination Türen A+B der PG2 mit PG3</p> <p>N°</p>		<p>B360 H223 T69</p> <p>35 839 01</p> <p>PG 2/3</p>	<p>B360 H240 T69</p> <p>32 839 01</p> <p>PG 2/3</p>
 <p>bei Kombination Türen A+B der gleichen Preisgruppe</p>  <p>N°</p>		<p>B400 H223 T69</p> <p>35 939 00</p> <p>PG 2 PG 3</p>	<p>B400 H240 T69</p> <p>32 939 00</p> <p>PG 2 PG 3</p>
<p>4-türig 2 Spiegel- bzw. Glastüren A li+re 2 Spiegel- bzw. Glastüren B mittig</p> <p>bei Kombination Türen A+B der PG2 mit PG3</p> <p>N°</p>		<p>B400 H223 T69</p> <p>35 939 01</p> <p>PG 2/3</p>	<p>B400 H240 T69</p> <p>32 939 01</p> <p>PG 2/3</p>
			<p>Passende Profilkränze ohne/mit Beleuchtung finden Sie auf der Seite „Profilkränze mit Passepartout für Schwebetürenschränke“.</p>

Dämpfungsbeschläge	
nicht einsetzbar in Kombination mit Synchronöffnung	
<p>Dämpfungsbeschläge (2er-Set) für Schwebetüren</p> <p>zur zusätzlichen Soft-Abstopfung der beiden Außentüren; bei allen 4-türigen Schränken (Br. 320-400 cm) auch zur Dämpfung der beiden Mitteltüren beim Schließen einsetzbar</p> <p>N°</p>	<p>91 257 00</p>

Dämpfungsbeschläge	
nicht einsetzbar in Kombination mit Synchronöffnung	
<p>Zusätzliche Öffnungs- und Kollisionsdämpfung für alle 4-türigen Schränke (Breite 320 bis 400 cm); zieht die Türen in Offen-Position und dämpft die Türen untereinander</p> <p>N°</p>	<p>91 269 01</p>

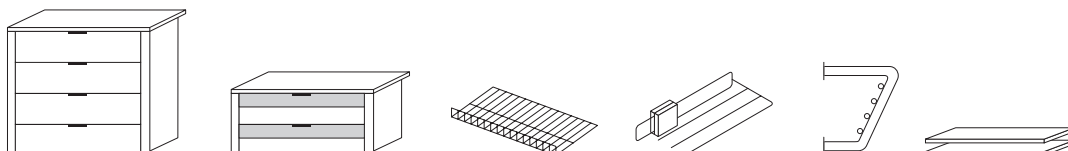

Beleuchtungen und praktische Zubehörteile wie Schubkasteneinsätze, Krawatten- und Hosenhalter usw. finden Sie im Programm ZUBEHÖR

Ausführung 5

Marcato5





Höhe 197/223/240 cm

Schwebetüren-Panoramaschränke mit Synchronbeschlag mit Spiegel- bzw. Glastüren und 5 Sprossen

Die vielfältigen Farbausführungen entnehmen Sie bitte der „Programm-Übersicht Ausführung 5“.

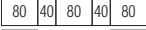
*Die Dämpfung beinhaltet die Soft-Abstoppung aller 4 Türen beim Öffnen und Schließen.

Der Synchronbeschlag erfordert eine zusätzliche Bauhöhe von ca. 2 cm, d.h. Schrank-Gesamthöhe ca. 225 bzw. 242 cm

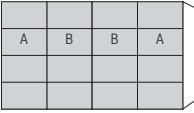
Schwebetüren-Panoramaschränke	Höhe 197 cm	Höhe 223 cm*	Höhe 240 cm*
mit Soft-Abstoppung* Nutztiefe 58 cm			
  4-türig 2 Spiegel- bzw. Glastüren A li+re 2 Spiegel- bzw. Glastüren B mittig	bei Kombination Türen A+B der <u>gleichen</u> Preisgruppe N°	B320 H223 T69 mit Synchronbeschlag 35 798 10 PG 2 PG 3	B320 H240 T69 mit Synchronbeschlag 32 798 10 PG 2 PG 3
4-türig 2 Spiegel- bzw. Glastüren A li+re 2 Spiegel- bzw. Glastüren B mittig	bei Kombination Türen A+B der <u>PG2 mit PG3</u> N°	B320 H223 T69 mit Synchronbeschlag 35 798 11 PG 2/3	B320 H240 T69 mit Synchronbeschlag 32 798 11 PG 2/3
  4-türig 2 Spiegel- bzw. Glastüren A li+re 2 Spiegel- bzw. Glastüren B mittig	bei Kombination Türen A+B der <u>gleichen</u> Preisgruppe N°	B360 H223 T69 mit Synchronbeschlag 35 898 00 PG 2 PG 3	B360 H240 T69 mit Synchronbeschlag 32 898 00 PG 2 PG 3
4-türig 2 Spiegel- bzw. Glastüren A li+re 2 Spiegel- bzw. Glastüren B mittig	bei Kombination Türen A+B der <u>PG2 mit PG3</u> N°	B360 H223 T69 mit Synchronbeschlag 35 898 01 PG 2/3	B360 H240 T69 mit Synchronbeschlag 32 898 01 PG 2/3
  4-türig 2 Spiegel- bzw. Glastüren A li+re 2 Spiegel- bzw. Glastüren B mittig	bei Kombination Türen A+B der <u>gleichen</u> Preisgruppe N°	B400 H223 T69 mit Synchronbeschlag 35 998 00 PG 2 PG 3	B400 H240 T69 mit Synchronbeschlag 32 998 00 PG 2 PG 3
4-türig 2 Spiegel- bzw. Glastüren A li+re 2 Spiegel- bzw. Glastüren B mittig	bei Kombination Türen A+B der <u>PG2 mit PG3</u> N°	B400 H223 T69 mit Synchronbeschlag 35 998 01 PG 2/3	B400 H240 T69 mit Synchronbeschlag 32 998 01 PG 2/3

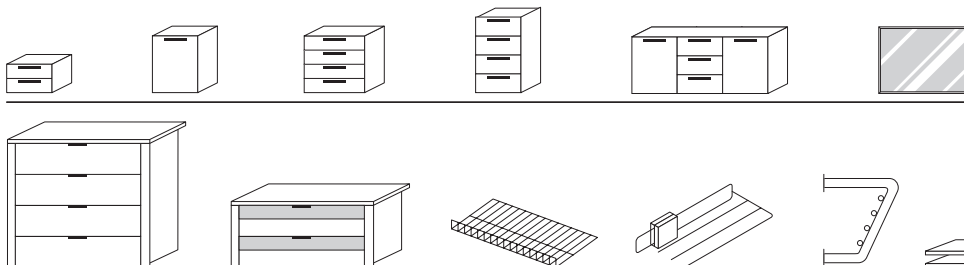

Passende Betten, Nachtschränke, Kommoden, Spiegel usw. finden Sie in den Programmen ELINO, LANOVA, SONYO, AKARO und ALEGRO.

Beleuchtungen und praktische Zubehörteile wie Schubkasteneinsätze, Krawatten- und Hosenhalter usw. finden Sie im Programm ZUBEHÖR

für alle Ausführungen











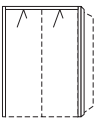

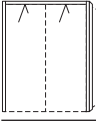

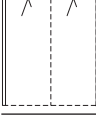

Marcato

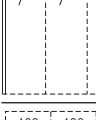
Höhe 197/223/240 cm

Profilkränze mit Passepartout für Schwebetürenschränke

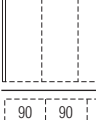
Modellname MARCATO-P9 MARCATO-F9 MARCATO-M1 MARCATO-U9	Farbausführung Polarweiß Icona-Buche-Nachbildung Sonoma-Eiche-Nachbildung Riviera-Eiche-Nachbildung	Modellname MARCATO-V1 MARCATO-A1 MARCATO-R9 MARCATO-O1	Farbausführung Samtbraun Macadamia-Nussbaum-Nachbildung Silbereiche-Nachbildung Graphit
---	--	---	--

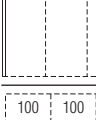
*LED-Beleuchtung (A+; BEL36-Koch) mit nicht austauschbaren Leuchtmitteln, Bedienung per Fußschalter

Profilkränze mit Passepartout Schränktiefe mit Passepartout 72 cm	für Höhe 197 cm		für Höhe 223 cm		für Höhe 240 cm	
	ohne Beleuchtung	mit Beleuchtung*	ohne Beleuchtung	mit Beleuchtung*	ohne Beleuchtung	mit Beleuchtung*
  für Schrankbreite 160 cm	N° B170 H202 T18 98 870 00	N° B170 H202 T18 2 Leuchten 98 871 00	N° B170 H228 T18 98 428 00	N° B170 H228 T18 2 Leuchten 98 429 00	N° B170 H245 T18 98 440 00	N° B170 H245 T18 2 Leuchten 98 441 00
  für Schrankbreite 180 cm	N° B190 H202 T18 98 872 00	N° B190 H202 T18 2 Leuchten 98 873 00	N° B190 H228 T18 98 331 00	N° B190 H228 T18 2 Leuchten 98 332 00	N° B190 H245 T18 98 347 00	N° B190 H245 T18 2 Leuchten 98 348 00
  für Schrankbreite 200 cm	N° B210 H202 T18 98 874 00	N° B210 H202 T18 2 Leuchten 98 875 00	N° B210 H228 T18 98 333 00	N° B210 H228 T18 2 Leuchten 98 334 00	N° B210 H245 T18 98 349 00	N° B210 H245 T18 2 Leuchten 98 350 00
  für Schrankbreite 240 cm	N° B250 H202 T18 98 876 00	N° B250 H202 T18 3 Leuchten 98 877 00	N° B250 H228 T18 98 432 00	N° B250 H228 T18 3 Leuchten 98 433 00	N° B250 H245 T18 98 444 00	N° B250 H245 T18 3 Leuchten 98 445 00
  für Schrankbreite 270 cm	N° B280 H202 T18 98 878 00	N° B280 H202 T18 3 Leuchten 98 879 00	N° B280 H228 T18 98 339 00	N° B280 H228 T18 3 Leuchten 98 340 00	N° B280 H245 T18 98 355 00	N° B280 H245 T18 3 Leuchten 98 356 00
  für Schrankbreite 300 cm	N° B310 H202 T18 98 880 00	N° B310 H202 T18 3 Leuchten 98 881 00	N° B310 H228 T18 98 341 00	N° B310 H228 T18 3 Leuchten 98 342 00	N° B310 H245 T18 98 357 00	N° B310 H245 T18 3 Leuchten 98 358 00
  für Schrankbreite 320 cm auch einsetzbar bei allen Schränken mit Synchronöffnung	N°	N°	N° B330 H228 T18 98 436 00	N° B330 H228 T18 4 Leuchten 98 437 00	N° B330 H245 T18 98 448 00	N° B330 H245 T18 4 Leuchten 98 449 00
  für Schrankbreite 360 cm auch einsetzbar bei allen Schränken mit Synchronöffnung	N°	N°	N° B370 H228 T18 98 550 00	N° B370 H228 T18 4 Leuchten 98 551 00	N° B370 H245 T18 98 552 00	N° B370 H245 T18 4 Leuchten 98 553 00
  für Schrankbreite 400 cm auch einsetzbar bei allen Schränken mit Synchronöffnung	N°	N°	N° B410 H228 T18 98 530 00	N° B410 H228 T18 4 Leuchten 98 531 00	N° B410 H245 T18 98 532 00	N° B410 H245 T18 4 Leuchten 98 533 00

für alle Ausführungen

Marcato

LED-Lichtsäulen · Beleuchtungen

Modellname
MARCATO-P9
MARCATO-F9
MARCATO-M1
MARCATO-U9







Farbausführung
 Polarweiß
 Icona-Buche-Nachbildung
 Sonoma-Eiche-Nachbildung
 Riviera-Eiche-Nachbildung

Modellname
MARCATO-V1
MARCATO-A1
MARCATO-R9
MARCATO-O1

Farbausführung
 Samtbraun
 Macadamia-Nussbaum-Nachbildung
 Silbereiche-Nachbildung
 Graphit

LED-Lichtsäulen	Höhe 197 cm	Höhe 223 cm	Höhe 240 cm
zur seitlichen Einrahmung der gesamten Schrankkombination			
 <p>LED-Lichtsäule* (2er-Set) links und rechts</p>	N°	B2x3,2 H223 T12 97 996 00	B2x3,2 H240 T12 97 997 00
	*Dimmbare LED-Lichtsäule (A+; BEL118-Wessel) mit nicht austauschbaren Leuchtmitteln; Aktivierung per Fernbedienung		
Bei Einsatz der LED-Lichtsäule können die Schränke nicht mit Profilkranz ausgestattet werden. LED-Lichtsäulen können auch zwischen zwei Schränken eingesetzt werden.			

Modellname
ZUBEHÖR

Beleuchtungen	1er-Set	2er-Set	3er-Set
Montage auf Schrankoberboden	1 Leuchte 1 Fußschalter	2 Leuchten 1 Fußschalter	3 Leuchten 1 Fußschalter
LED-Beleuchtung (A; BEL106-Furnika) mit nicht austauschbaren Leuchtmitteln  LED-Beleuchtung alu-matt	B35 H4 97 501 00	B2x35 H4 97 502 00	B3x35 H4 97 503 00
LED-Beleuchtung (A; BEL106-Furnika) mit nicht austauschbaren Leuchtmitteln  LED-Beleuchtung chrom	B35 H4 97 601 00	B2x35 H4 97 602 00	B3x35 H4 97 603 00
LED-Beleuchtung (A; BEL106-Furnika) mit nicht austauschbaren Leuchtmitteln  LED-Beleuchtung weiß	B35 H4 97 901 00	B2x35 H4 97 902 00	B3x35 H4 97 903 00
LED-Beleuchtung (A; BEL107-Furnika) mit nicht austauschbaren Leuchtmitteln  LED-Beleuchtung alu-matt	B65 H4 97 511 00	B2x65 H4 97 512 00	B3x65 H4 97 513 00
LED-Beleuchtung (A; BEL107-Furnika) mit nicht austauschbaren Leuchtmitteln  LED-Beleuchtung chrom	B65 H4 97 611 00	B2x65 H4 97 612 00	B3x65 H4 97 613 00
LED-Beleuchtung (A; BEL107-Furnika) mit nicht austauschbaren Leuchtmitteln  LED-Beleuchtung weiß	B65 H4 97 911 00	B2x65 H4 97 912 00	B3x65 H4 97 913 00





Ausführung 1A

Marcato1

Höhe 197/223/240 cm

Drehtürenschränke mit Holztüren ohne Sprossen

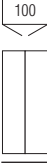
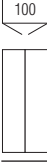
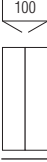
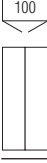
Die vielfältigen Farbausführungen entnehmen Sie bitte der „Programm-Übersicht Ausführung 1A“.

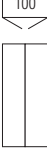
Drehtürenschränke	Höhe 197 cm	Höhe 223 cm	Höhe 240 cm
Nutztiefe 58 cm			
 1-türig 1 Holztür Türanschlag links	N°	B51 H223 T62 16 560 00	B51 H240 T62 13 560 00
 1-türig 1 Holztür Türanschlag rechts	N°	B51 H223 T62 16 561 00	B51 H240 T62 13 561 00
 2-türig 2 Holztüren	N°	B101 H197 T62 19 130 00	B101 H240 T62 13 130 00
 3-türig 3 Holztüren	N°	B150 H197 T62 79 120 00	B150 H240 T62 73 120 00
 4-türig 4 Holztüren	N°	B200 H197 T62 79 334 00	B200 H240 T62 73 334 00
 5-türig 5 Holztüren	N°	B250 H197 T62 79 550 00	B250 H240 T62 73 550 00
 6-türig 6 Holztüren	N°	B300 H197 T62 79 810 00	B300 H240 T62 73 810 00
 7-türig 7 Holztüren	N°	B350 H223 T62 76 964 00	B350 H240 T62 73 964 00

Dämpfungsbeschläge

Dämpfungsbeschläge (2er-Set) für Drehtüren zur zusätzlichen Soft-Abstoppung; pro Tür wird ein 2er-Set benötigt; nicht einsetzbar in Eckelementen	N°	je Tür 91 099 00	Passende Profilkränze ohne/mit Beleuchtung finden Sie auf der Seite „Profilkränze für Dreh- und Falttürenschränke“.
--	----	----------------------------	--

Ausführung 1A

Marcato1

Höhe 197/223/240 cm

Falлтüren-Panoramaschränke mit Holztüren ohne Sprossen

Die vielfältigen Farbausführungen entnehmen Sie bitte der „Programm-Übersicht Ausführung 1A“.

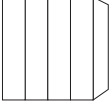
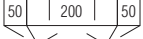
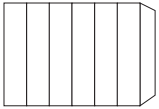
Falлтüren-Panoramaschränke	Höhe 197 cm	Höhe 223 cm	Höhe 240 cm
Nutztiefe 58 cm			
  4-türig 4 Holztüren	N°	B200 H223 T62 86 315 00	B200 H240 T62 83 315 00
  6-türig 6 Holztüren	N°	B300 H223 T62 86 760 00	B300 H240 T62 83 760 00
			Praktische Zubehörteile für Panoramaschränke finden Sie auf der letzten Seite dieses Programms.

Dämpfungsbeschläge			
Dämpfungsbeschläge (2er-Set) für Drehtüren zur zusätzlichen Soft-Abstopfung; pro Tür wird ein 2er-Set benötigt; nicht einsetzbar in Eckelementen	N°	je Tür 91 099 00	Passende Profilkränze ohne/mit Beleuchtung finden Sie auf der Seite „Profilkränze für Dreh- und Falлтürenschränke“.

LED-Lichtsäulen

Modellname	Farbausführung	Modellname	Farbausführung
MARCATO-P9	Polarweiß	MARCATO-V1	Samtbraun
MARCATO-F9	Icona-Buche-Nachbildung	MARCATO-A1	Macadamia-Nussbaum-Nachbildung
MARCATO-M1	Sonoma-Eiche-Nachbildung	MARCATO-R9	Silbereiche-Nachbildung
MARCATO-U9	Riviera-Eiche-Nachbildung	MARCATO-O1	Graphit

LED-Lichtsäulen	Höhe 197 cm	Höhe 223 cm	Höhe 240 cm
zur seitlichen Einrahmung der gesamten Schrankkombination			
 LED-Lichtsäule* (2er-Set) links und rechts	N°	B2x3,2 H223 T12 97 996 00	B2x3,2 H240 T12 97 997 00
Bei Einsatz der LED-Lichtsäule können die Schränke nicht mit Profilkranz ausgestattet werden. LED-Lichtsäulen können auch zwischen zwei Schränken eingesetzt werden.			







Ausführung 1A

Marcato1

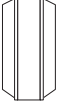
Höhe 197/223/240 cm

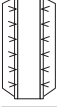
Drehtüren-Eckschränke mit Holztüren ohne Sprossen

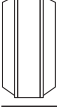
Die vielfältigen Farbausführungen entnehmen Sie bitte der „Programm-Übersicht Ausführung 1A“.

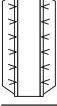
Drehtüren-Eckschränke	Höhe 197 cm	Höhe 223 cm	Höhe 240 cm
inklusive Distanzleisten links und rechts Stellmaße siehe Platzbedarfsskizzen bei Ausführung 9			
 ohne LED-Lichtsäule  1-türig 1 Holztür Türanschlag links	N°	H223 T62 16 720 00	H240 T62 13 720 00
 mit LED-Lichtsäule* links und rechts  1-türig 1 Holztür Türanschlag links	N°	H223 T62 16 721 00 <small>*LED-Lichtsäule (A; BEL60-Wessel) mit nicht austauschbaren Leuchtmitteln; Bedienung per Tastschalter</small>	H240 T62 13 721 00
 ohne LED-Lichtsäule  1-türig 1 Holztür Türanschlag rechts	N°	H223 T62 16 722 00	H240 T62 13 722 00
 mit LED-Lichtsäule* links und rechts  1-türig 1 Holztür Türanschlag rechts	N°	H223 T62 16 723 00 <small>*LED-Lichtsäule (A; BEL60-Wessel) mit nicht austauschbaren Leuchtmitteln; Bedienung per Tastschalter</small>	H240 T62 13 723 00
Dämpfungsbeschlag (1 Stück) für Drehtüren-Eckelemente zur zusätzlichen Soft-Abstopfung; pro Tür wird ein 1 Stück benötigt; <u>nur einsetzbar</u> in 50er-Eckelementen	N°	je Tür 91 088 00	je Tür 91 088 00
Bei Einsatz der LED-Lichtsäule können die Schränke nicht mit Profilkranz ausgestattet werden.			

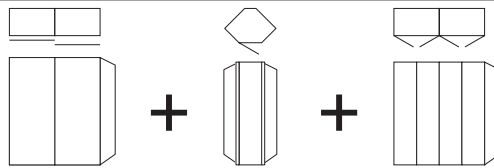

Bei **Eckumbau in Kombination** links oder rechts mit einem Schwebetürenschränk sollte der Türanschlag des Eckelements immer auf der Seite des Schwebetürenschranks sein.



Passende Profilkränze ohne/mit Beleuchtung finden Sie auf der Seite „Profilkränze für Dreh- und Falttürenschränke“.

90°-Drehtüren-Ecklösung mit Holztüren ohne Sprossen

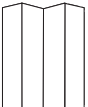
Die vielfältigen Farbausführungen entnehmen Sie bitte der „Programm-Übersicht Ausführung 1A“.

90° Ecklösung mit 2 Türen	Höhe 197 cm	Höhe 223 cm	Höhe 240 cm
inklusive Distanzleisten links und rechts Stellmaße siehe Platzbedarfsskizzen			
  2-türig 2 Holztüren	N°	H223 T62 15 020 00	H240 T62 12 020 00

Ausführung 1A



Marcato1

Höhe 197/223/240 cm

Anstell-Garderobe mit Holzfront ohne Sprossen

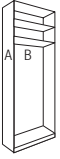
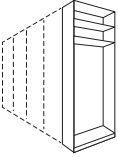
1. Frontfarbe (A) wählen:	2. Korpusfarbe (B) wählen:	3. Farbe der Fronteinfassung wählen:
P9 Polarweiß F9 Icona-Buche-Nachbildung M1 Sonoma-Eiche-Nachbildung U9 Riviera-Eiche-Nachbildung Y1 Terra matt V1 Samtbraun A1 Macadamia-Nussbaum-Nachbildung R9 Silbereiche-Nachbildung O1 Graphit	P9 Polarweiß F9 Icona-Buche-Nachbildung M1 Sonoma-Eiche-Nachbildung U9 Riviera-Eiche-Nachbildung V1 Samtbraun A1 Macadamia-Nussbaum-Nachbildung R9 Silbereiche-Nachbildung O1 Graphit	301 alu-matt 302 chrom 304 weiß 324 schwarz

Anstell-Garderobe	Höhe 197 cm	Höhe 223 cm	Höhe 240 cm
mit Holzfront, als Abschluss links und/oder rechts an Drehtürenschränke			
 Holzfront 2 Fachböden	N°	B20 H223 T62 44 963 00	B20 H240 T62 44 933 00
			Anstell-Garderobe nur ohne Profilkranz lieferbar.

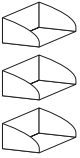
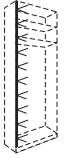
Zubehör für Anstell-Garderobe		Zubehör für Anstell-Garderobe	
 zusätzliche Fachböden 2er-Set in Korpusfarbe	N°	B2x57 T16 Stärke 16 mm 91 659 00	
 Metallstange alu-matt für Hosen, Schals, Tücher usw.	N°	Länge 57 cm 91 666 00	Kleiderbügelhalter alu-matt Montage an Rückwand
 Ablageschalen 3er-Set alu-matt Montage links und rechts an Innenseite	N°	B3x12 H5 T16 91 667 00	Länge 21 cm 91 668 00
			Länge 4 x 8 cm 91 661 00
		 LED-Lichtband* Montage links oder rechts an Innenseite	für Schrankhöhe 223 cm Länge 212 cm 97 410 00
		*Dimmbares LED-Lichtband (A+; BEL120-Wessel) mit nicht austauschbaren Leuchtmitteln, Bedienung per Schalter an Korpusseite	für Schrankhöhe 240 cm Länge 229 cm 97 411 00

Ausführung 1B

Marcato1

Programm-Übersicht

Drehtürenschränke mit Holz- und Spiegel- bzw. Glastüren ohne Sprossen

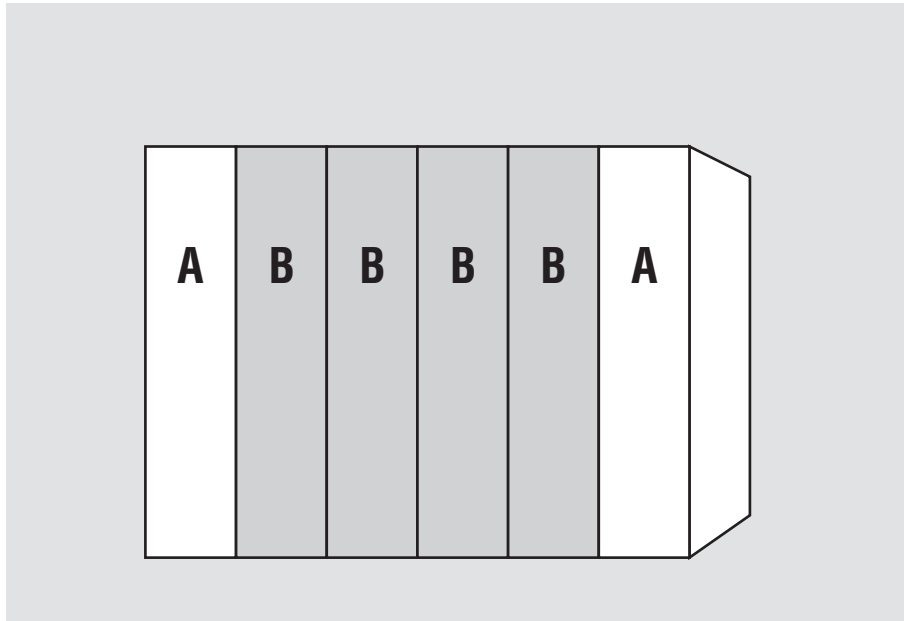
**Drehtürenschränke**Höhe: **197/223/240 cm**Tiefe/Nutztiefe: **62/58 cm**Breite: **50-350 cm****Falttüren-Panoramaschränke**Höhe: **223/240 cm**Tiefe/Nutztiefe: **62/58 cm**Breite: **200/300 cm****Innendekor Birke-Nachbildung bzw. Leinenoptik Twist****Schränk-Innenausstattung**
im Programm **ZUBEHÖR**

Innenausstattung
je Schrankelement
Höhe 197 cm:
1 Fachboden
1 Kleiderstange

Höhe 223/240 cm:
2 Fachböden
1 Kleiderstange

1. Farbe der Glastüren B wählen:	3. Korpusfarbe wählen:	4. Innenfarbe wählen:
<p>Preisgruppe PG1 G79 Kristallspiegel</p> <p>Preisgruppe PG 2 G28 Weißglas G77 Magnoliaglas G71 Glas Seidengrau G70 Glas Samtbraun G57 Grauspiegel G26 Graphitglas</p> <p>Preisgruppe PG 3 nur lieferbar für Schrankhöhen 223 und 240 cm G129 Weißglas matt</p>	<p>P9 Polarweiß F9 Icona-Buche-Nachbildung M1 Sonoma-Eiche-Nachbildung U9 Riviera-Eiche-Nachbildung V1 Samtbraun A1 Macadamia-Nussbaum-Nachbildung R9 Silbereiche-Nachbildung O1 Graphit</p>	<p>Z1 Birke-Nachbildung X1 Leinenoptik Twist</p>
<p>2. Farbe der Holztüren A wählen:</p> <p>P9 Polarweiß F9 Icona-Buche-Nachbildung M1 Sonoma-Eiche-Nachbildung U9 Riviera-Eiche-Nachbildung Y1 Terra matt V1 Samtbraun A1 Macadamia-Nussbaum-Nachbildung R9 Silbereiche-Nachbildung O1 Graphit</p>		<p>5. Griffleistenfarbe wählen:</p> <p>301 alu-matt 302 chrom 304 weiß 324 schwarz</p>











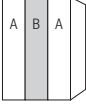

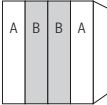
Ausführung 1B

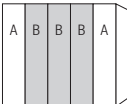
Marcato1

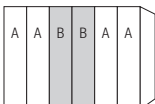
Höhe 197/223/240 cm

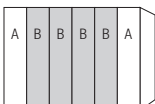
Drehtürenschränke mit Holz- und Spiegel- bzw. Glastüren ohne Sprossen

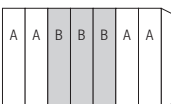
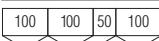
Die vielfältigen Farbausführungen entnehmen Sie bitte der „Programm-Übersicht Ausführung 1B“.

Drehtürenschränke	Höhe 197 cm	Höhe 223 cm	Höhe 240 cm
Nutztiefe 58 cm			
  3-türig 2 Holztüren A li+re 1 Spiegel- bzw. Glastür B mittig	B150 H197 T62 79 121 00 PG 1 PG 2 PG 3 ---	B150 H223 T62 76 121 00 PG 1 PG 2 PG 3	B150 H240 T62 73 121 00 PG 1 PG 2 PG 3
  4-türig 2 Holztüren A li+re 2 Spiegel- bzw. Glastüren B mittig	B200 H197 T62 79 335 00 PG 1 PG 2 PG 3 ---	B200 H223 T62 76 335 00 PG 1 PG 2 PG 3	B200 H240 T62 73 335 00 PG 1 PG 2 PG 3
  5-türig 2 Holztüren A li+re 3 Spiegel- bzw. Glastüren B mittig	B250 H197 T62 79 551 00 PG 1 PG 2 PG 3 ---	B250 H223 T62 76 551 00 PG 1 PG 2 PG 3	B250 H240 T62 73 551 00 PG 1 PG 2 PG 3
  6-türig 4 Holztüren A li+re 2 Spiegel- bzw. Glastüren B mittig	B300 H197 T62 79 811 00 PG 1 PG 2 PG 3 ---	B300 H223 T62 76 811 00 PG 1 PG 2 PG 3	B300 H240 T62 73 811 00 PG 1 PG 2 PG 3
  6-türig 2 Holztüren A li+re 4 Spiegel- bzw. Glastüren B mittig	B300 H197 T62 79 812 00 PG 1 PG 2 PG 3 ---	B300 H223 T62 76 812 00 PG 1 PG 2 PG 3	B300 H240 T62 73 812 00 PG 1 PG 2 PG 3
  7-türig 4 Holztüren A li+re 3 Spiegel- bzw. Glastüren B mittig		B350 H223 T62 76 965 00 PG 1 PG 2 PG 3	B350 H240 T62 73 965 00 PG 1 PG 2 PG 3
  7-türig 2 Holztüren A li+re 5 Spiegel- bzw. Glastüren B mittig		B350 H223 T62 76 966 00 PG 1 PG 2 PG 3	B350 H240 T62 73 966 00 PG 1 PG 2 PG 3

Dämpfungsbeschläge

Dämpfungsbeschläge (2er-Set) für Drehtüren

zur zusätzlichen Soft-Abstopfung; pro Tür wird ein 2er-Set benötigt; nicht einsetzbar in Eckelementen

N°

je Tür
91 099 00

Passende Profilkränze ohne/mit Beleuchtung finden Sie auf der Seite „Profilkränze für Dreh- und Falttürenschränke“.

Ausführung 1B

Marcato1

Höhe 197/223/240 cm

Falлтüren-Panoramaschränke mit Holz- und Spiegel- bzw. Glastüren ohne Sprossen

Die vielfältigen Farbausführungen entnehmen Sie bitte der „Programm-Übersicht Ausführung 1B“.

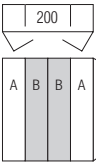
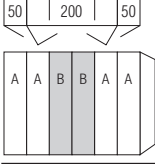
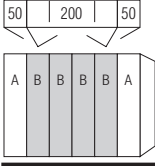
Falлтüren-Panoramaschränke	Höhe 197 cm	Höhe 223 cm	Höhe 240 cm
Nutztiefe 58 cm			
 <p>4-türig 2 Holztüren A li+re 2 Spiegel- bzw. Glastüren B mittig</p>	N°	B200 H223 T62 86 316 00 PG 1 PG 2 PG 3	B200 H240 T62 83 316 00 PG 1 PG 2 PG 3
 <p>6-türig 4 Holztüren A li+re 2 Spiegel- bzw. Glastüren B mittig</p>	N°	B300 H223 T62 86 761 00 PG 1 PG 2 PG 3	B300 H240 T62 83 761 00 PG 1 PG 2 PG 3
 <p>6-türig 2 Holztüren A li+re 4 Spiegel- bzw. Glastüren B mittig</p>	N°	B300 H223 T62 86 762 00 PG 1 PG 2 PG 3	B300 H240 T62 83 762 00 PG 1 PG 2 PG 3
			Praktische Zubehörteile für Panoramaschränke finden Sie auf der letzten Seite dieses Programms.

Dämpfungsbeschläge			
Dämpfungsbeschläge (2er-Set) für Drehtüren zur zusätzlichen Soft-Abstopfung; pro Tür wird ein 2er-Set benötigt; <u>nicht einsetzbar</u> in Eckelementen	N°	je Tür 91 099 00	Passende Profilkränze ohne/mit Beleuchtung finden Sie auf der Seite „Profilkränze für Dreh- und Falлтürenschränke“.

LED-Lichtsäulen

Modellname	Farbausführung	Modellname	Farbausführung
MARCATO-P9	Polarweiß	MARCATO-V1	Samtbraun
MARCATO-F9	Icona-Buche-Nachbildung	MARCATO-A1	Macadamia-Nussbaum-Nachbildung
MARCATO-M1	Sonoma-Eiche-Nachbildung	MARCATO-R9	Silbereiche-Nachbildung
MARCATO-U9	Riviera-Eiche-Nachbildung	MARCATO-O1	Graphit

LED-Lichtsäulen	Höhe 197 cm	Höhe 223 cm	Höhe 240 cm
zur seitlichen Einrahmung der gesamten Schrankkombination			
 <p>LED-Lichtsäule* (2er-Set) links und rechts</p>	N°	B2x3,2 H223 T12 97 996 00	B2x3,2 H240 T12 97 997 00
*Dimmbare LED-Lichtsäule (A+; BEL118-Wessel) mit nicht austauschbaren Leuchtmitteln; Aktivierung per Fernbedienung			
Bei Einsatz der LED-Lichtsäule können die Schränke nicht mit Profilkranz ausgestattet werden. LED-Lichtsäulen können auch zwischen zwei Schränken eingesetzt werden.			

Ausführung 1C

Marcato1

Programm-Übersicht

Drehtürenschränke mit Spiegel- bzw. Glastüren ohne Sprossen

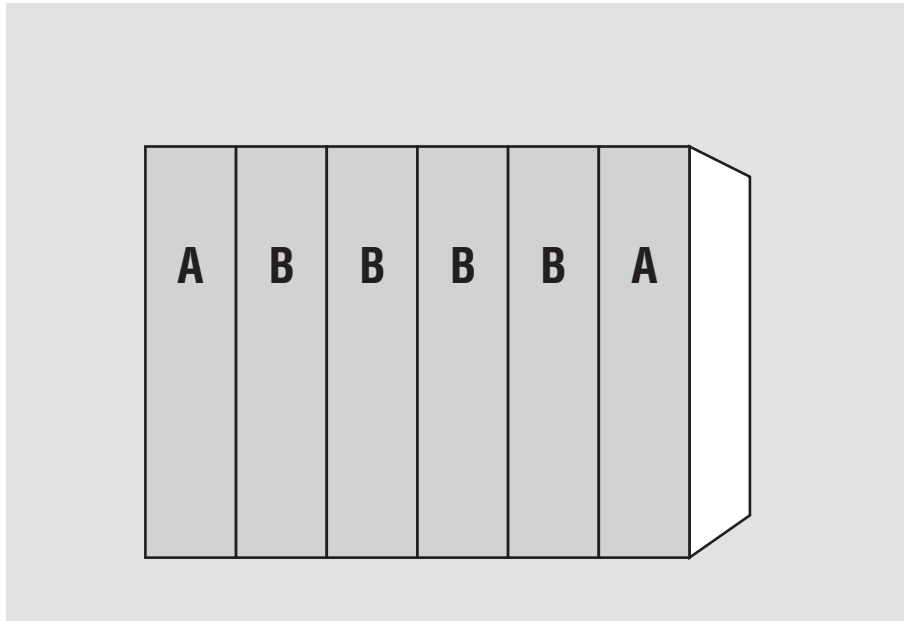
**Drehtürenschränke**Höhe: **197/223/240 cm**Tiefe/Nutztiefe: **62/58 cm**Breite: **50-350 cm****Falttüren-Panoramaschränke**Höhe: **223/240 cm**Tiefe/Nutztiefe: **62/58 cm**Breite: **200/300 cm****Innendekor Birke-Nachbildung bzw. Leinenoptik Twist****Schränk-Innenausstattung**
im Programm ZUBEHÖR

Innenausstattung
je Schrankelement
Höhe 197 cm:
1 Fachboden
1 Kleiderstange

Höhe 223/240 cm:
2 Fachböden
1 Kleiderstange

1. Farbe der Glastüren A wählen:	3. Korpusfarbe wählen:	4. Innenfarbe wählen:
<p>Preisgruppe PG1 G79 Kristallspiegel</p> <p>Preisgruppe PG 2 G28 Weißglas G77 Magnoliaglas G71 Glas Seidengrau G70 Glas Samtbraun G57 Grauspiegel G26 Graphitglas</p> <p>Preisgruppe PG 3 nur lieferbar für Schrankhöhen 223 und 240 cm G129 Weißglas matt</p>	<p>P9 Polarweiß F9 Icona-Buche-Nachbildung M1 Sonoma-Eiche-Nachbildung U9 Riviera-Eiche-Nachbildung V1 Samtbraun A1 Macadamia-Nussbaum-Nachbildung R9 Silbereiche-Nachbildung O1 Graphit</p>	<p>Z1 Birke-Nachbildung X1 Leinenoptik Twist</p>
2. Farbe der Glastüren B wählen:		5. Griffleistenfarbe wählen:
<p>Preisgruppe PG1 G79 Kristallspiegel</p> <p>Preisgruppe PG 2 G28 Weißglas G77 Magnoliaglas G71 Glas Seidengrau G70 Glas Samtbraun G57 Grauspiegel G26 Graphitglas</p> <p>Preisgruppe PG 3 nur lieferbar für Schrankhöhen 223 und 240 cm G129 Weißglas matt</p>		<p>301 alu-matt 302 chrom 304 weiß 324 schwarz</p>







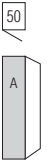

Ausführung 1C

Marcato1

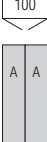
Höhe 197/223/240 cm

Drehtürenschränke mit Spiegel- bzw. Glastüren ohne Sprossen

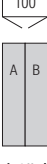
Die vielfältigen Farbausführungen entnehmen Sie bitte der „Programm-Übersicht Ausführung 1C“.

Drehtürenschränke	Höhe 197 cm	Höhe 223 cm	Höhe 240 cm
Nutztiefe 58 cm			
		B51 H223 T62	B51 H240 T62
1-türig 1 Spiegel- bzw. Glastür A Türanschlag links	N°	16 562 00	13 562 00
		PG 1 PG 2 PG 3	PG 1 PG 2 PG 3
		B51 H223 T62	B51 H240 T62
1-türig 1 Spiegel- bzw. Glastür A Türanschlag rechts	N°	16 563 00	13 563 00
		PG 1 PG 2 PG 3	PG 1 PG 2 PG 3
	B101 H197 T62	B101 H223 T62	B101 H240 T62
2-türig 2 Spiegel- bzw. Glastüren A	N°	19 131 00	13 131 00
	PG 1 PG 2 PG 3	PG 1 PG 2 PG 3	PG 1 PG 2 PG 3
	B150 H197 T62	B150 H223 T62	B150 H240 T62
bei Kombination Türen A+B der gleichen Preisgruppe	N°	79 122 00	73 122 00
	PG 1 PG 2 PG 3	PG 1 PG 2 PG 3	PG 1 PG 2 PG 3
	bei Kombination Türen A+B der <u>PG2 mit PG3</u>	B150 H223 T62	B150 H240 T62
3-türig 2 Spiegel- bzw. Glastüren A li+re 1 Spiegel- bzw. Glastür B mittig	N°	76 122 01	73 122 01
		PG 2/3	PG 2/3
	B150 H197 T62	B150 H223 T62	B150 H240 T62
bei Kombination Glastüren A mit <u>Kristallspiegel</u>	N°	79 122 02	73 122 02
	PG 2 PG 3	PG 2 PG 3	PG 2 PG 3
	B200 H197 T62	B200 H223 T62	B200 H240 T62
bei Kombination Türen A+B der gleichen Preisgruppe	N°	79 336 00	73 336 00
	PG 1 PG 2 PG 3	PG 1 PG 2 PG 3	PG 1 PG 2 PG 3
	bei Kombination Türen A+B der <u>PG2 mit PG3</u>	B200 H223 T62	B200 H240 T62
4-türig 2 Spiegel- bzw. Glastüren A li+re 2 Spiegel- bzw. Glastüren B mittig	N°	76 336 01	73 336 01
		PG 2/3	PG 2/3
	B200 H197 T62	B200 H223 T62	B200 H240 T62
bei Kombination Glastüren A mit <u>Kristallspiegel</u>	N°	79 336 02	73 336 02
	PG 2 PG 3	PG 2 PG 3	PG 2 PG 3

Dämpfungsbeschläge

Dämpfungsbeschläge (2er-Set)
für Drehtüren

zur zusätzlichen Soft-Abstopfung;
pro Tür wird ein 2er-Set benötigt;
nicht einsetzbar in Eckelementen

N°

je Tür
91 099 00

Passende Profilkränze
ohne/mit Beleuchtung
finden Sie auf der Seite
„Profilkränze für Dreh-
und Falttürenschränke“.







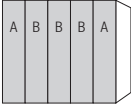

Ausführung 1C

Marcato1

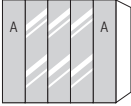
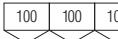
Höhe 197/223/240 cm

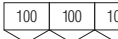
Drehtürenschränke mit Spiegel- bzw. Glastüren ohne Sprossen

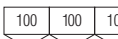
Die vielfältigen Farbausführungen entnehmen Sie bitte der „Programm-Übersicht Ausführung 1C“.

Drehtürenschränke	Höhe 197 cm	Höhe 223 cm	Höhe 240 cm
Nutztiefe 58 cm			
  bei Kombination Türen A+B der gleichen Preisgruppe N°	B250 H197 T62 79 552 00 PG 1 PG 2 PG 3 ---	B250 H223 T62 76 552 00 PG 1 PG 2 PG 3	B250 H240 T62 73 552 00 PG 1 PG 2 PG 3
5-türig 2 Spiegel- bzw. Glastüren A li+re 3 Spiegel- bzw. Glastüren B mittig N°	bei Kombination Türen A+B der PG2 mit PG3 N°	B250 H223 T62 76 552 01 PG 2/3	B250 H240 T62 73 552 01 PG 2/3
  bei Kombination Glastüren A mit Kristallspiegel N°	B250 H197 T62 79 552 02 PG 2 PG 3 ---	B250 H223 T62 76 552 02 PG 2 PG 3	B250 H240 T62 73 552 02 PG 2 PG 3
5-türig 2 Spiegel- bzw. Glastüren A li+re 3 Kristallspiegel mittig N°	bei Kombination Türen A+B der gleichen Preisgruppe N°	B300 H197 T62 79 813 00 PG 1 PG 2 PG 3 ---	B300 H240 T62 73 813 00 PG 1 PG 2 PG 3
  bei Kombination Türen A+B der PG2 mit PG3 N°	B300 H197 T62 79 813 01 PG 2/3	B300 H223 T62 76 813 01 PG 2/3	B300 H240 T62 73 813 01 PG 2/3
6-türig 4 Spiegel- bzw. Glastüren A li+re 2 Spiegel- bzw. Glastüren B mittig N°	bei Kombination Türen A+B der gleichen Preisgruppe N°	B300 H197 T62 79 813 02 PG 2 PG 3 ---	B300 H240 T62 73 813 02 PG 2 PG 3
  bei Kombination Türen A+B der gleichen Preisgruppe N°	B300 H197 T62 79 840 00 PG 1 PG 2 PG 3 ---	B300 H223 T62 76 840 00 PG 1 PG 2 PG 3	B300 H240 T62 73 840 00 PG 1 PG 2 PG 3
6-türig 2 Spiegel- bzw. Glastüren A li+re 4 Spiegel- bzw. Glastüren B mittig N°	bei Kombination Türen A+B der PG2 mit PG3 N°	B300 H223 T62 76 840 01 PG 2/3	B300 H240 T62 73 840 01 PG 2/3
  bei Kombination Glastüren A mit Kristallspiegel N°	B300 H197 T62 79 840 02 PG 2 PG 3 ---	B300 H223 T62 76 840 02 PG 2 PG 3	B300 H240 T62 73 840 02 PG 2 PG 3
6-türig 2 Spiegel- bzw. Glastüren A li+re 4 Kristallspiegel mittig N°			

Dämpfungsbeschläge

Dämpfungsbeschläge (2er-Set) für Drehtüren

zur zusätzlichen Soft-Abstopfung; pro Tür wird ein 2er-Set benötigt; nicht einsetzbar in Eckelementen

N°

je Tür
91 099 00

Passende Profilkränze ohne/mit Beleuchtung finden Sie auf der Seite „Profilkränze für Dreh- und Falttürenschränke“.







Ausführung 1C

Marcato1

Höhe 197/223/240 cm

Drehtürenschränke mit Spiegel- bzw. Glastüren ohne Sprossen

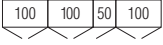
Die vielfältigen Farbausführungen entnehmen Sie bitte der „Programm-Übersicht Ausführung 1C“.

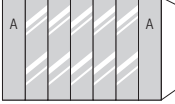
Drehtürenschränke	Höhe 197 cm	Höhe 223 cm	Höhe 240 cm
Nutztiefe 58 cm			
  bei Kombination Türen A+B der <u>gleichen</u> Preisgruppe N°		B350 H223 T62 76 967 00 PG 1 PG 2 PG 3	B350 H240 T62 73 967 00 PG 1 PG 2 PG 3
7-türig 4 Spiegel- bzw. Glastüren A li+re 3 Spiegel- bzw. Glastüren B mittig bei Kombination Türen A+B der <u>PG2 mit PG3</u> N°		B350 H223 T62 76 967 01 PG 2/3	B350 H240 T62 73 967 01 PG 2/3
  bei Kombination Glastüren A mit <u>Kristallspiegel</u> 7-türig 4 Spiegel- bzw. Glastüren A li+re 3 Kristallspiegel mittig N°		B350 H223 T62 76 967 02 PG 2 PG 3	B350 H240 T62 73 967 02 PG 2 PG 3
  bei Kombination Türen A+B der <u>gleichen</u> Preisgruppe N°		B350 H223 T62 76 940 00 PG 1 PG 2 PG 3	B350 H240 T62 73 940 00 PG 1 PG 2 PG 3
7-türig 2 Spiegel- bzw. Glastüren A li+re 5 Spiegel- bzw. Glastüren B mittig bei Kombination Türen A+B der <u>PG2 mit PG3</u> N°		B350 H223 T62 76 940 01 PG 2/3	B350 H240 T62 73 940 01 PG 2/3
  bei Kombination Glastüren A mit <u>Kristallspiegel</u> 7-türig 2 Spiegel- bzw. Glastüren A li+re 5 Kristallspiegel mittig N°		B350 H223 T62 76 940 02 PG 2 PG 3	B350 H240 T62 73 940 02 PG 2 PG 3
			Passende Profilkränze ohne/mit Beleuchtung finden Sie auf der Seite „Profilkränze für Dreh- und Falttürenschränke“.

Dämpfungsbeschläge

Dämpfungsbeschläge (2er-Set) für Drehtüren

zur zusätzlichen Soft-Abstopfung; pro Tür wird ein 2er-Set benötigt; nicht einsetzbar in Eckelementen

N°

je Tür
91 099 00

Ausführung 1C

Marcato1

Höhe 197/223/240 cm

Falttüren-Panoramaschränke mit Spiegel- bzw. Glastüren ohne Sprossen

Die vielfältigen Farbausführungen entnehmen Sie bitte der „Programm-Übersicht Ausführung 1C“.

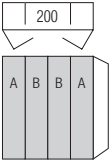
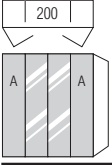
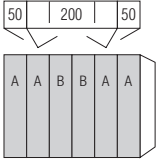
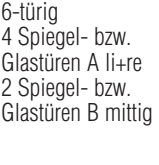
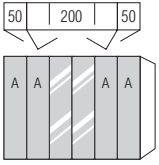
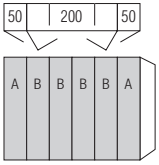
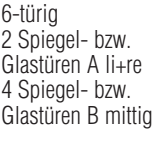
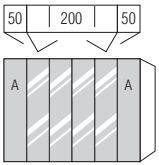
Falttüren-Panoramaschränke	Höhe 197 cm	Höhe 223 cm	Höhe 240 cm
Nutztiefe 58 cm			
 <p>bei Kombination Türen A+B der gleichen Preisgruppe</p> <p>N°</p>		<p>B200 H223 T62</p> <p>86 317 00</p> <p>PG 1 PG 2 PG 3</p>	<p>B200 H240 T62</p> <p>83 317 00</p> <p>PG 1 PG 2 PG 3</p>
<p>4-türig 2 Spiegel- bzw. Glastüren A li+re 2 Spiegel- bzw. Glastüren B mittig</p>	<p>bei Kombination Türen A+B der PG2 mit PG3</p> <p>N°</p>	<p>B200 H223 T62</p> <p>86 317 01</p> <p>PG 2/3</p>	<p>B200 H240 T62</p> <p>83 317 01</p> <p>PG 2/3</p>
 <p>bei Kombination Glastüren A mit Kristallspiegel</p> <p>N°</p>	<p>4-türig 2 Spiegel- bzw. Glastüren A li+re 2 Kristallspiegel mittig</p>	<p>B200 H223 T62</p> <p>86 317 02</p> <p>PG 2 PG 3</p>	<p>B200 H240 T62</p> <p>83 317 02</p> <p>PG 2 PG 3</p>
 <p>bei Kombination Türen A+B der gleichen Preisgruppe</p> <p>N°</p>	<p>6-türig 4 Spiegel- bzw. Glastüren A li+re 2 Spiegel- bzw. Glastüren B mittig</p>	<p>B300 H223 T62</p> <p>86 763 00</p> <p>PG 1 PG 2 PG 3</p>	<p>B300 H240 T62</p> <p>83 763 00</p> <p>PG 1 PG 2 PG 3</p>
 <p>bei Kombination Türen A+B der PG2 mit PG3</p> <p>N°</p>	<p>6-türig 4 Spiegel- bzw. Glastüren A li+re 2 Spiegel- bzw. Glastüren B mittig</p>	<p>B300 H223 T62</p> <p>86 763 01</p> <p>PG 2/3</p>	<p>B300 H240 T62</p> <p>83 763 01</p> <p>PG 2/3</p>
 <p>bei Kombination Glastüren A mit Kristallspiegel</p> <p>N°</p>	<p>6-türig 4 Spiegel- bzw. Glastüren A li+re 2 Kristallspiegel mittig</p>	<p>B300 H223 T62</p> <p>86 763 02</p> <p>PG 2 PG 3</p>	<p>B300 H240 T62</p> <p>83 763 02</p> <p>PG 2 PG 3</p>
 <p>bei Kombination Türen A+B der gleichen Preisgruppe</p> <p>N°</p>	<p>6-türig 2 Spiegel- bzw. Glastüren A li+re 4 Spiegel- bzw. Glastüren B mittig</p>	<p>B300 H223 T62</p> <p>86 764 00</p> <p>PG 1 PG 2 PG 3</p>	<p>B300 H240 T62</p> <p>83 764 00</p> <p>PG 1 PG 2 PG 3</p>
 <p>bei Kombination Türen A+B der PG2 mit PG3</p> <p>N°</p>	<p>6-türig 2 Spiegel- bzw. Glastüren A li+re 4 Spiegel- bzw. Glastüren B mittig</p>	<p>B300 H223 T62</p> <p>86 764 01</p> <p>PG 2/3</p>	<p>B300 H240 T62</p> <p>83 764 01</p> <p>PG 2/3</p>
 <p>bei Kombination Glastüren A mit Kristallspiegel</p> <p>N°</p>	<p>6-türig 2 Spiegel- bzw. Glastüren A li+re 4 Kristallspiegel mittig</p>	<p>B300 H223 T62</p> <p>86 764 02</p> <p>PG 2 PG 3</p>	<p>B300 H240 T62</p> <p>83 764 02</p> <p>PG 2 PG 3</p>

Dämpfungsbeschläge

Dämpfungsbeschläge (2er-Set) für Drehtüren

zur zusätzlichen Soft-Abstopfung; pro Tür wird ein 2er-Set benötigt; nicht einsetzbar in Eckelementen

N°

je Tür
91 099 00

Praktische Zubehörteile für Panoramaschränke finden Sie auf der letzten Seite dieses Programms.







Ausführung 1C

Marcato1

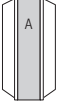
Höhe 197/223/240 cm

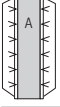
Drehtüren-Eckschränke mit Spiegel- bzw. Glastüren ohne Sprossen

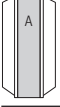
Die vielfältigen Farbausführungen entnehmen Sie bitte der „Programm-Übersicht Ausführung 1C“.

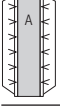
Drehtüren-Eckschränke	Höhe 197 cm	Höhe 223 cm	Höhe 240 cm
inklusive Distanzleisten links und rechts Stellmaße siehe Platzbedarfsskizzen bei Ausführung 9			
 ohne LED-Lichtsäule		H223 T62	H240 T62
 1-türig 1 Spiegel- bzw. Glastür A Türanschlag links	N°	16 724 00 PG 1 PG 2 PG 3	13 724 00 PG 1 PG 2 PG 3
 mit LED-Lichtsäule* links und rechts		H223 T62	H240 T62
 1-türig 1 Spiegel- bzw. Glastür A Türanschlag links	N°	16 725 00 PG 1 PG 2 PG 3	13 725 00 PG 1 PG 2 PG 3
*LED-Lichtsäule (A; BEL60-Wessel) mit nicht austauschbaren Leuchtmitteln; Bedienung per Tastschalter			
 ohne LED-Lichtsäule		H223 T62	H240 T62
 1-türig 1 Spiegel- bzw. Glastür A Türanschlag rechts	N°	16 726 00 PG 1 PG 2 PG 3	13 726 00 PG 1 PG 2 PG 3
 mit LED-Lichtsäule* links und rechts		H223 T62	H240 T62
 1-türig 1 Spiegel- bzw. Glastür A Türanschlag rechts	N°	16 727 00 PG 1 PG 2 PG 3	13 727 00 PG 1 PG 2 PG 3
*LED-Lichtsäule (A; BEL60-Wessel) mit nicht austauschbaren Leuchtmitteln; Bedienung per Tastschalter			
Dämpfungsbeschlag (1 Stück) für Drehtüren-Eckelemente zur zusätzlichen Soft-Abstopfung; pro Tür wird ein 1 Stück benötigt; <u>nur einsetzbar</u> in 50er-Eckelementen	N°	je Tür 91 088 00	je Tür 91 088 00
Bei Einsatz der LED-Lichtsäule können die Schränke nicht mit Profilkranz ausgestattet werden.			

Bei **Eckumbau in Kombination** links oder rechts mit einem Schwebetürenschränk sollte der Türanschlag des Eckelementes immer auf der Seite des Schwebetürenschranks sein.

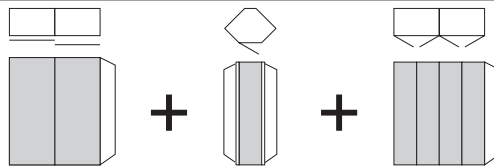

Passende Profilkranze ohne/mit Beleuchtung finden Sie auf der Seite „Profilkranze für Dreh- und Falttürenschränke“.

90°-Drehtüren-Ecklösung mit Spiegel- bzw. Glastüren ohne Sprossen

Die vielfältigen Farbausführungen entnehmen Sie bitte der „Programm-Übersicht Ausführung 1C“.

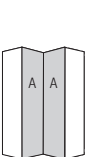
90° Ecklösung mit 2 Türen	Höhe 197 cm	Höhe 223 cm	Höhe 240 cm
inklusive Distanzleisten links und rechts Stellmaße siehe Platzbedarfsskizzen			
 2-türig 2 Spiegel- bzw. Glastüren A	N°	H223 T62 15 021 00 PG 1 PG 2 PG 3	H240 T62 12 021 00 PG 1 PG 2 PG 3

Ausführung 1C



Marcato1

Höhe 197/223/240 cm

Anstell-Garderobe mit Spiegel- bzw. Glasfront ohne Sprossen

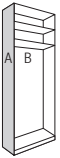
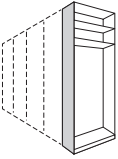
1. Frontfarbe (A) wählen:	2. Korpusfarbe (B) wählen:	3. Farbe der Fronteinfassung wählen:
Preisgruppe PG1 G79 Kristallspiegel Preisgruppe PG 2 G28 Weißglas G77 Magnoliaglas G71 Glas Seidengrau G70 Glas Samtbraun G57 Grauspiegel G26 Graphitglas Preisgruppe PG 3 G129 Weißglas matt	P9 Polarweiß F9 Icona-Buche-Nachbildung M1 Sonoma-Eiche-Nachbildung U9 Riviera-Eiche-Nachbildung V1 Samtbraun A1 Macadamia-Nussbaum-Nachbildung R9 Silbereiche-Nachbildung O1 Graphit	301 alu-matt 302 chrom 304 weiß 324 schwarz

Anstell-Garderobe	Höhe 197 cm	Höhe 223 cm	Höhe 240 cm
mit Spiegel- bzw. Glasfront, als Abschluss links und/oder rechts an Drehtürenschränke			
 Front mit Spiegel bzw. Glas 2 Fachböden N°		B20 H223 T62 44 964 00 PG 1 PG 2 PG 3	B20 H240 T62 44 934 00 PG 1 PG 2 PG 3
			Anstell-Garderobe nur ohne Profilkranz lieferbar.

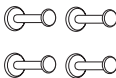
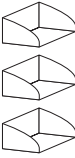
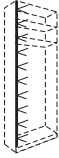
Zubehör für Anstell-Garderobe		Zubehör für Anstell-Garderobe	
 zusätzliche Fachböden 2er-Set in Korpusfarbe N°	B2x57 T16 Stärke 16 mm 91 659 00	 Kleiderbügelhalter alu-matt Montage an Rückwand N°	Länge 21 cm 91 668 00
 Metallstange alu-matt für Hosen, Schals, Tücher usw. N°	Länge 57 cm 91 666 00	 Metallhaken 4er-Set alu-matt Montage an Rückwand N°	Länge 4 x 8 cm 91 661 00
 Ablageschalen 3er-Set alu-matt Montage links und rechts an Innenseite N°	B3x12 H5 T16 91 667 00	 LED-Lichtband* Montage links oder rechts an Innenseite N°	für Schrankhöhe 223 cm Länge 212 cm 97 410 00
		*Dimmbares LED-Lichtband (A+; BEL120-Wessel) mit nicht austauschbaren Leuchtmitteln, Bedienung per Schalter an Korpusseite N°	für Schrankhöhe 240 cm Länge 229 cm 97 411 00



Ausführung 2A

Marcato2

Höhe 197/223/240 cm

Drehtürenschränke mit Holztüren und 3 waagerechten Sprossen

Die vielfältigen Farbausführungen entnehmen Sie bitte der „Programm-Übersicht Ausführung 2A“.

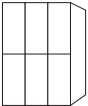
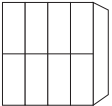
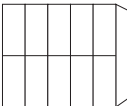
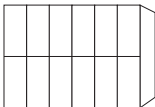
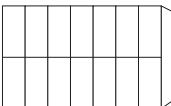
Drehtürenschränke	Höhe 197 cm	Höhe 223 cm	Höhe 240 cm
Nutztiefe 58 cm			
 1-türig 1 Holztür Türanschlag links	N°	B51 H223 T62 16 570 00	B51 H240 T62 13 570 00
 1-türig 1 Holztür Türanschlag rechts	N°	B51 H223 T62 16 571 00	B51 H240 T62 13 571 00
 2-türig 2 Holztüren	N°	B101 H197 T62 19 132 00	B101 H240 T62 13 132 00
 3-türig 3 Holztüren	N°	B150 H197 T62 79 123 00	B150 H240 T62 73 123 00
 4-türig 4 Holztüren	N°	B200 H197 T62 79 337 00	B200 H240 T62 73 337 00
 5-türig 5 Holztüren	N°	B250 H197 T62 79 553 00	B250 H240 T62 73 553 00
 6-türig 6 Holztüren	N°	B300 H197 T62 79 814 00	B300 H240 T62 73 814 00
 7-türig 7 Holztüren	N°	B350 H223 T62 76 995 00	B350 H240 T62 73 995 00

Dämpfungsbeschläge

Dämpfungsbeschläge			
Dämpfungsbeschläge (2er-Set) für Drehtüren zur zusätzlichen Soft-Abstoppung; pro Tür wird ein 2er-Set benötigt; nicht einsetzbar in Eckelementen	N°	je Tür 91 099 00	Passende Profilkränze ohne/mit Beleuchtung finden Sie auf der Seite „Profilkränze für Dreh- und Falttürenschränke“.

Ausführung 2A

Marcato2

Höhe 197/223/240 cm

Falttüren-Panoramaschränke mit Holztüren und 3 waagerechten Sprossen

Die vielfältigen Farbausführungen entnehmen Sie bitte der „Programm-Übersicht Ausführung 2A“.

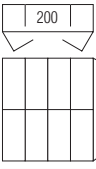
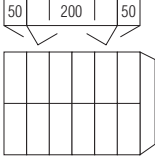
Falttüren-Panoramaschränke	Höhe 197 cm	Höhe 223 cm	Höhe 240 cm
Nutztiefe 58 cm			
 <p>4-türig 4 Holztüren</p>	N°	B200 H223 T62 86 318 00	B200 H240 T62 83 318 00
 <p>6-türig 6 Holztüren</p>	N°	B300 H223 T62 86 765 00	B300 H240 T62 83 765 00
			Praktische Zubehörteile für Panoramaschränke finden Sie auf der letzten Seite dieses Programms.

Dämpfungsbeschläge			
Dämpfungsbeschläge (2er-Set) für Drehtüren zur zusätzlichen Soft-Abstopfung; pro Tür wird ein 2er-Set benötigt; nicht einsetzbar in Eckelementen	N°	je Tür 91 099 00	Passende Profilkränze ohne/mit Beleuchtung finden Sie auf der Seite „Profilkränze für Dreh- und Falttürenschränke“.

LED-Lichtsäulen

Modellname	Farbausführung	Modellname	Farbausführung
MARCATO-P9	Polarweiß	MARCATO-V1	Samtbraun
MARCATO-F9	Icona-Buche-Nachbildung	MARCATO-A1	Macadamia-Nussbaum-Nachbildung
MARCATO-M1	Sonoma-Eiche-Nachbildung	MARCATO-R9	Silbereiche-Nachbildung
MARCATO-U9	Riviera-Eiche-Nachbildung	MARCATO-O1	Graphit

LED-Lichtsäulen	Höhe 197 cm	Höhe 223 cm	Höhe 240 cm
zur seitlichen Einrahmung der gesamten Schrankkombination			
 <p>LED-Lichtsäule* (2er-Set) links und rechts</p>	N°	B2x3,2 H223 T12 97 996 00	B2x3,2 H240 T12 97 997 00
Bei Einsatz der LED-Lichtsäule können die Schränke nicht mit Profilkranz ausgestattet werden. LED-Lichtsäulen können auch zwischen zwei Schränken eingesetzt werden.			







Ausführung 2A

Marcato2

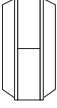
Höhe 197/223/240 cm

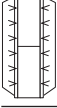
Drehtüren-Eckschränke mit Holztüren und 3 waagerechten Sprossen

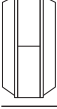
Die vielfältigen Farbausführungen entnehmen Sie bitte der „Programm-Übersicht Ausführung 2A“.

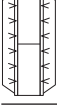
Drehtüren-Eckschränke	Höhe 197 cm	Höhe 223 cm	Höhe 240 cm
inklusive Distanzleisten links und rechts Stellmaße siehe Platzbedarfsskizzen bei Ausführung 9			
 ohne LED-Lichtsäule		H223 T62	H240 T62
 1-türig 1 Holztür Türanschlag links	N°	16 740 00	13 740 00
 mit LED-Lichtsäule* links und rechts		H223 T62	H240 T62
 1-türig 1 Holztür Türanschlag links	N°	16 741 00	13 741 00
		*LED-Lichtsäule (A; BEL60-Wessel) mit nicht austauschbaren Leuchtmitteln; Bedienung per Tastschalter	
 ohne LED-Lichtsäule		H223 T62	H240 T62
 1-türig 1 Holztür Türanschlag rechts	N°	16 742 00	13 742 00
 mit LED-Lichtsäule* links und rechts		H223 T62	H240 T62
 1-türig 1 Holztür Türanschlag rechts	N°	16 743 00	13 743 00
		*LED-Lichtsäule (A; BEL60-Wessel) mit nicht austauschbaren Leuchtmitteln; Bedienung per Tastschalter	
Dämpfungsbeschlag (1 Stück) für Drehtüren-Eckelemente zur zusätzlichen Soft-Abstopfung; pro Tür wird ein 1 Stück benötigt; nur einsetzbar in 50er-Eckelementen	N°	je Tür 91 088 00	je Tür 91 088 00

Bei **Einsatz der LED-Lichtsäule** können die Schränke **nicht mit Profilkranz** ausgestattet werden.

Bei **Eckumbau in Kombination** links oder rechts mit einem **Schwebetürenschränk** sollte der **Türanschlag des Eckelements immer auf der Seite des Schwebetürenschranks** sein.

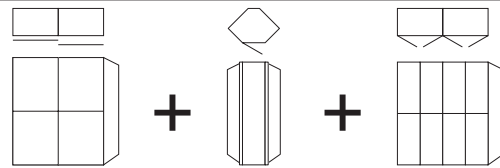

Passende Profilkranze ohne/mit Beleuchtung finden Sie auf der Seite „**Profilkranze für Dreh- und Falлтürenschränke**“.

Hinweis für den Eckumbau mit Schweb- und Drehtürenschränk:
Konstruktiv bedingt ergibt sich bei der **Kombination von Schwebetürenschränken mit Drehtürenschränken** ein leichter optischer Versatz der mittleren Türsprossen. Deshalb empfiehlt es sich, für diese Kombination das **Eckelement in Ausführung 9 (ohne mittlere Türsprosse)** einzusetzen.

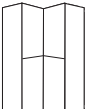

90°-Drehtüren-Ecklösung mit Holztüren und 3 waagerechten Sprossen

Die vielfältigen Farbausführungen entnehmen Sie bitte der „Programm-Übersicht Ausführung 2A“.

90° Ecklösung mit 2 Türen	Höhe 197 cm	Höhe 223 cm	Höhe 240 cm
inklusive Distanzleisten links und rechts Stellmaße siehe Platzbedarfsskizzen			
  2-türig 2 Holztüren	N°	H223 T62 15 022 00	H240 T62 12 022 00

Ausführung 2A



Marcato2

Höhe 197/223/240 cm

Anstell-Garderobe mit Holzfront und 3 waagerechten Sprossen

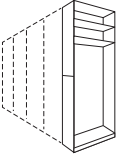
1. Frontfarbe (A) wählen:	2. Korpusfarbe (B) wählen:	3. Farbe der Fronteinfassung und Farbe der Sprossen wählen:
P9 Polarweiß F9 Icona-Buche-Nachbildung M1 Sonoma-Eiche-Nachbildung U9 Riviera-Eiche-Nachbildung Y1 Terra matt V1 Samtbraun A1 Macadamia-Nussbaum-Nachbildung R9 Silbereiche-Nachbildung O1 Graphit	P9 Polarweiß F9 Icona-Buche-Nachbildung M1 Sonoma-Eiche-Nachbildung U9 Riviera-Eiche-Nachbildung V1 Samtbraun A1 Macadamia-Nussbaum-Nachbildung R9 Silbereiche-Nachbildung O1 Graphit	301 alu-matt 302 chrom 304 weiß 324 schwarz

Anstell-Garderobe	Höhe 197 cm	Höhe 223 cm	Höhe 240 cm
mit Holzfront, als Abschluss links und/oder rechts an Drehtürenschränke			
 <p>Holzfront 2 Fachböden</p>	N°	B20 H223 T62 44 963 03	B20 H240 T62 44 933 03
			Anstell-Garderobe nur ohne Profilkranz lieferbar.

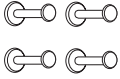
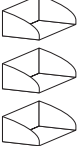
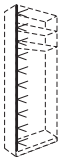
Zubehör für Anstell-Garderobe		Zubehör für Anstell-Garderobe	
 <p>zusätzliche Fachböden 2er-Set in Korpusfarbe</p>	N°	 <p>Kleiderbügelhalter alu-matt Montage an Rückwand</p>	Länge 21 cm 91 668 00
 <p>Metallstange alu-matt für Hosen, Schals, Tücher usw.</p>	N°	 <p>Metallhaken 4er-Set alu-matt Montage an Rückwand</p>	Länge 57 cm 91 666 00 Länge 4 x 8 cm 91 661 00
 <p>Ablageschalen 3er-Set alu-matt Montage links und rechts an Innenseite</p>	N°	 <p>LED-Lichtband* Montage links oder rechts an Innenseite</p>	B3x12 H5 T16 91 667 00 für Schrankhöhe 223 cm Länge 212 cm 97 410 00
		*Dimmbares LED-Lichtband (A+; BEL120-Wessel) mit nicht austauschbaren Leuchtmitteln, Bedienung per Schalter an Korpusseite	für Schrankhöhe 240 cm Länge 229 cm 97 411 00

Ausführung 2B

Marcato2

Programm-Übersicht

Drehtürenschränke mit Holz- und Spiegel- bzw. Glastüren und 3 waagerechten Sprossen

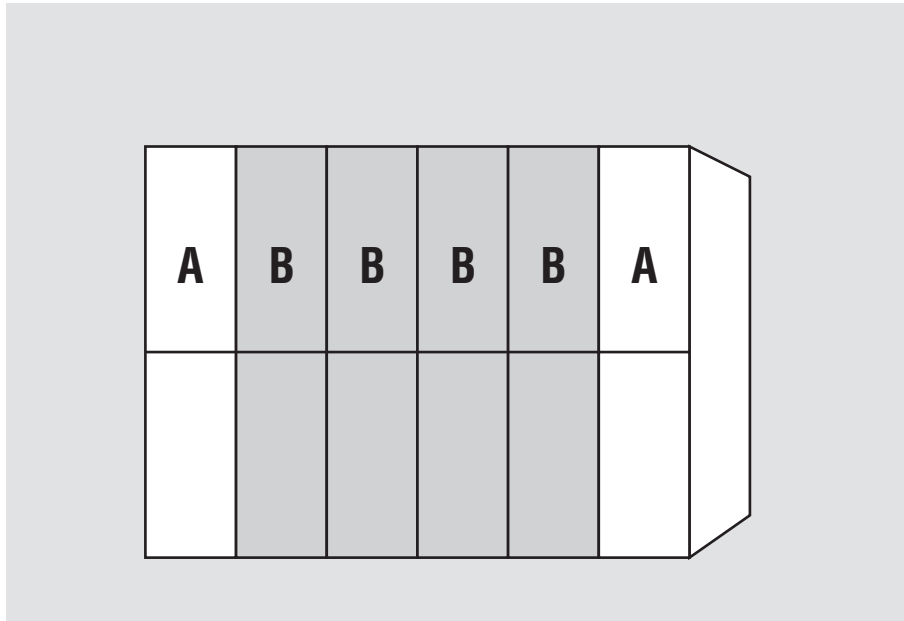
**Drehtürenschränke**

Höhe: 197/223/240 cm

Tiefe/Nutztiefe: 62/58 cm

Breite: 50-350 cm

Falldüren-Panoramaschränke

Höhe: 223/240 cm

Tiefe/Nutztiefe: 62/58 cm

Breite: 200/300 cm

Innendekor Birke-Nachbildung bzw. Leinenoptik Twist**Schränk-Innenausstattung**
im Programm ZUBEHÖR

Innenausstattung
je Schrankelement
Höhe 197 cm:
1 Fachboden
1 Kleiderstange

Höhe 223/240 cm:
2 Fachböden
1 Kleiderstange

1. Farbe der Glastüren B wählen:	3. Korpusfarbe wählen:	4. Innenfarbe wählen:
<p>Preisgruppe PG1 G79 Kristallspiegel</p> <p>Preisgruppe PG 2 G28 Weißglas G77 Magnoliaglas G71 Glas Seidengrau G70 Glas Samtbraun G57 Grauspiegel G26 Graphitglas</p> <p>Preisgruppe PG 3 nur lieferbar für Schrankhöhen 223 und 240 cm G129 Weißglas matt</p>	<p>P9 Polarweiß F9 Icona-Buche-Nachbildung M1 Sonoma-Eiche-Nachbildung U9 Riviera-Eiche-Nachbildung V1 Samtbraun A1 Macadamia-Nussbaum-Nachbildung R9 Silbereiche-Nachbildung O1 Graphit</p>	<p>Z1 Birke-Nachbildung X1 Leinenoptik Twist</p>
<p>2. Farbe der Holztüren A wählen:</p> <p>P9 Polarweiß F9 Icona-Buche-Nachbildung M1 Sonoma-Eiche-Nachbildung U9 Riviera-Eiche-Nachbildung Y1 Terra matt V1 Samtbraun A1 Macadamia-Nussbaum-Nachbildung R9 Silbereiche-Nachbildung O1 Graphit</p>		<p>5. Griffleisten- und Türsprossenfarbe wählen:</p> <p>301 alu-matt 302 chrom 304 weiß 324 schwarz</p>

Ausführung 2B

Marcato2

Höhe 197/223/240 cm

Drehtürenschränke mit Holz- und Spiegel- bzw. Glastüren und 3 waagerechten Sprossen

Die vielfältigen Farbausführungen entnehmen Sie bitte der „Programm-Übersicht Ausführung 2B“.

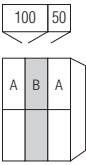
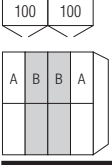
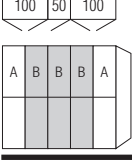
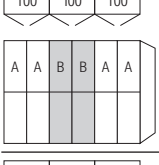
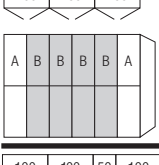
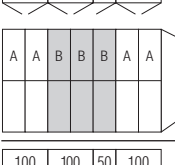
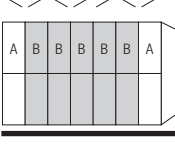
Drehtürenschränke	Höhe 197 cm	Höhe 223 cm	Höhe 240 cm
Nutztiefe 58 cm			
 <p>3-türig 2 Holztüren A li+re 1 Spiegel- bzw. Glastür B mittig</p>	<p>B150 H197 T62</p> <p>79 124 00</p> <p>PG 1 PG 2 PG 3 ---</p>	<p>B150 H223 T62</p> <p>76 124 00</p> <p>PG 1 PG 2 PG 3</p>	<p>B150 H240 T62</p> <p>73 124 00</p> <p>PG 1 PG 2 PG 3</p>
 <p>4-türig 2 Holztüren A li+re 2 Spiegel- bzw. Glastüren B mittig</p>	<p>B200 H197 T62</p> <p>79 338 00</p> <p>PG 1 PG 2 PG 3 ---</p>	<p>B200 H223 T62</p> <p>76 338 00</p> <p>PG 1 PG 2 PG 3</p>	<p>B200 H240 T62</p> <p>73 338 00</p> <p>PG 1 PG 2 PG 3</p>
 <p>5-türig 2 Holztüren A li+re 3 Spiegel- bzw. Glastüren B mittig</p>	<p>B250 H197 T62</p> <p>79 554 00</p> <p>PG 1 PG 2 PG 3 ---</p>	<p>B250 H223 T62</p> <p>76 554 00</p> <p>PG 1 PG 2 PG 3</p>	<p>B250 H240 T62</p> <p>73 554 00</p> <p>PG 1 PG 2 PG 3</p>
 <p>6-türig 4 Holztüren A li+re 2 Spiegel- bzw. Glastüren B mittig</p>	<p>B300 H197 T62</p> <p>79 815 00</p> <p>PG 1 PG 2 PG 3 ---</p>	<p>B300 H223 T62</p> <p>76 815 00</p> <p>PG 1 PG 2 PG 3</p>	<p>B300 H240 T62</p> <p>73 815 00</p> <p>PG 1 PG 2 PG 3</p>
 <p>6-türig 2 Holztüren A li+re 4 Spiegel- bzw. Glastüren B mittig</p>	<p>B300 H197 T62</p> <p>79 816 00</p> <p>PG 1 PG 2 PG 3 ---</p>	<p>B300 H223 T62</p> <p>76 816 00</p> <p>PG 1 PG 2 PG 3</p>	<p>B300 H240 T62</p> <p>73 816 00</p> <p>PG 1 PG 2 PG 3</p>
 <p>7-türig 4 Holztüren A li+re 3 Spiegel- bzw. Glastüren B mittig</p>		<p>B350 H223 T62</p> <p>76 996 00</p> <p>PG 1 PG 2 PG 3</p>	<p>B350 H240 T62</p> <p>73 996 00</p> <p>PG 1 PG 2 PG 3</p>
 <p>7-türig 2 Holztüren A li+re 5 Spiegel- bzw. Glastüren B mittig</p>		<p>B350 H223 T62</p> <p>76 997 00</p> <p>PG 1 PG 2 PG 3</p>	<p>B350 H240 T62</p> <p>73 997 00</p> <p>PG 1 PG 2 PG 3</p>

Dämpfungsbeschläge

<p>Dämpfungsbeschläge (2er-Set) für Drehtüren zur zusätzlichen Soft-Abstopfung; pro Tür wird ein 2er-Set benötigt; nicht einsetzbar in Eckelementen</p>	<p>N°</p> <p>je Tür 91 099 00</p>	<p>Passende Profilkränze ohne/mit Beleuchtung finden Sie auf der Seite „Profilkränze für Dreh- und Falttürenschränke“.</p>
--	--	--

Ausführung 2B

Marcato2

Höhe 197/223/240 cm

Falлтüren-Panoramaschränke mit Holz- und Spiegel- bzw. Glastüren und 3 waagerechten Sprossen

Die vielfältigen Farbausführungen entnehmen Sie bitte der „Programm-Übersicht Ausführung 2B“.

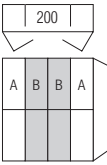
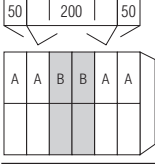
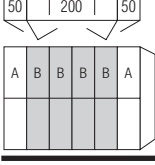
Falлтüren-Panoramaschränke	Höhe 197 cm	Höhe 223 cm	Höhe 240 cm
Nutztiefe 58 cm			
 <p>4-türig 2 Holztüren A li+re 2 Spiegel- bzw. Glastüren B mittig</p>	N°	B200 H223 T62 86 319 00 PG 1 PG 2 PG 3	B200 H240 T62 83 319 00 PG 1 PG 2 PG 3
 <p>6-türig 4 Holztüren A li+re 2 Spiegel- bzw. Glastüren B mittig</p>	N°	B300 H223 T62 86 766 00 PG 1 PG 2 PG 3	B300 H240 T62 83 766 00 PG 1 PG 2 PG 3
 <p>6-türig 2 Holztüren A li+re 4 Spiegel- bzw. Glastüren B mittig</p>	N°	B300 H223 T62 86 767 00 PG 1 PG 2 PG 3	B300 H240 T62 83 767 00 PG 1 PG 2 PG 3
			Praktische Zubehörteile für Panoramaschränke finden Sie auf der letzten Seite dieses Programms.

Dämpfungsbeschläge			
Dämpfungsbeschläge (2er-Set) für Drehtüren zur zusätzlichen Soft-Abstoppung; pro Tür wird ein 2er-Set benötigt; <u>nicht einsetzbar</u> in Eckelementen	N°	je Tür 91 099 00	Passende Profilkränze ohne/mit Beleuchtung finden Sie auf der Seite „Profilkränze für Dreh- und Falлтürenschränke“.

LED-Lichtsäulen

Modellname	Farbausführung	Modellname	Farbausführung
MARCATO-P9	Polarweiß	MARCATO-V1	Samtbraun
MARCATO-F9	Icona-Buche-Nachbildung	MARCATO-A1	Macadamia-Nussbaum-Nachbildung
MARCATO-M1	Sonoma-Eiche-Nachbildung	MARCATO-R9	Silberriche-Nachbildung
MARCATO-U9	Riviera-Eiche-Nachbildung	MARCATO-O1	Graphit

LED-Lichtsäulen	Höhe 197 cm	Höhe 223 cm	Höhe 240 cm
zur seitlichen Einrahmung der gesamten Schrankkombination			
 <p>LED-Lichtsäule* (2er-Set) links und rechts</p>	N°	B2x3,2 H223 T12 97 996 00	B2x3,2 H240 T12 97 997 00
*Dimmbare LED-Lichtsäule (A+; BEL118-Wessel) mit nicht austauschbaren Leuchtmitteln; Aktivierung per Fernbedienung			
Bei Einsatz der LED-Lichtsäule können die Schränke nicht mit Profilkranz ausgestattet werden. LED-Lichtsäulen können auch zwischen zwei Schränken eingesetzt werden.			

Ausführung 2C

Marcato2

Programm-Übersicht

Drehtürenschränke mit Spiegel- bzw. Glastüren und 3 waagerechten Sprossen

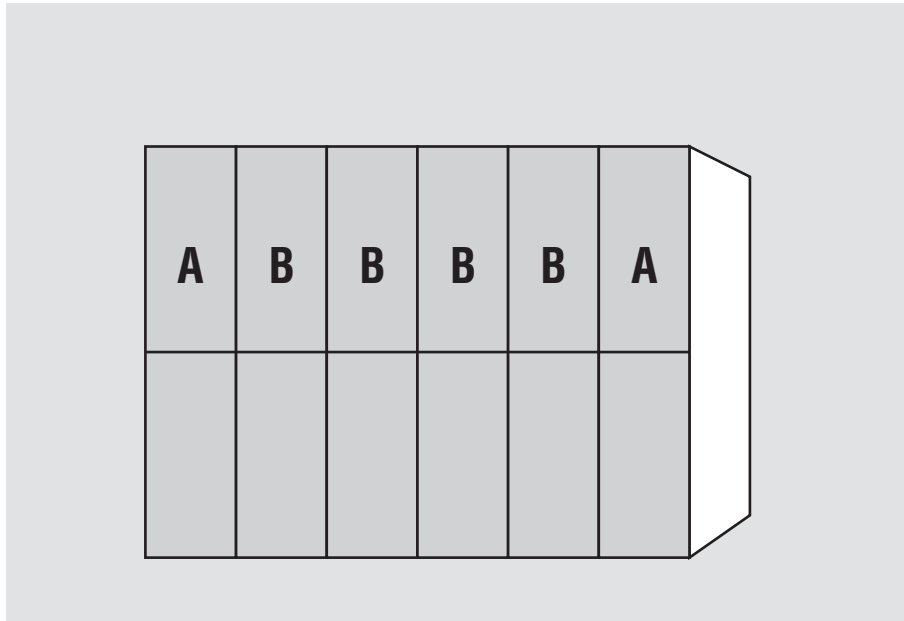
**Drehtürenschränke**Höhe: **197/223/240 cm**Tiefe/Nutztiefe: **62/58 cm**Breite: **50-350 cm****Falldüren-Panoramaschränke**Höhe: **223/240 cm**Tiefe/Nutztiefe: **62/58 cm**Breite: **200/300 cm****Innendekor Birke-Nachbildung bzw. Leinenoptik Twist****Schränk-Innenausstattung**
im Programm ZUBEHÖR

Innenausstattung
je Schrankelement
Höhe 197 cm:
1 Fachboden
1 Kleiderstange

Höhe 223/240 cm:
2 Fachböden
1 Kleiderstange

1. Farbe der Glastüren A wählen:	3. Korpusfarbe wählen:	4. Innenfarbe wählen:
<p>Preisgruppe PG1 G79 Kristallspiegel</p> <p>Preisgruppe PG 2 G28 Weißglas G77 Magnoliaglas G71 Glas Seidengrau G70 Glas Samtbraun G57 Grauspiegel G26 Graphitglas</p> <p>Preisgruppe PG 3 nur lieferbar für Schrankhöhen 223 und 240 cm G129 Weißglas matt</p>	<p>P9 Polarweiß F9 Icona-Buche-Nachbildung M1 Sonoma-Eiche-Nachbildung U9 Riviera-Eiche-Nachbildung V1 Samtbraun A1 Macadamia-Nussbaum-Nachbildung R9 Silbereiche-Nachbildung O1 Graphit</p>	<p>Z1 Birke-Nachbildung X1 Leinenoptik Twist</p>
2. Farbe der Glastüren B wählen:		5. Griffleisten- und Türsprossenfarbe wählen:
<p>Preisgruppe PG1 G79 Kristallspiegel</p> <p>Preisgruppe PG 2 G28 Weißglas G77 Magnoliaglas G71 Glas Seidengrau G70 Glas Samtbraun G57 Grauspiegel G26 Graphitglas</p> <p>Preisgruppe PG 3 nur lieferbar für Schrankhöhen 223 und 240 cm G129 Weißglas matt</p>		<p>301 alu-matt 302 chrom 304 weiß 324 schwarz</p>







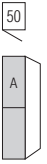

Ausführung 2C

Marcato2

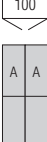
Höhe 197/223/240 cm

Drehtürenschränke mit Spiegel- bzw. Glastüren und 3 waagerechten Sprossen

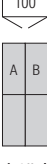
Die vielfältigen Farbausführungen entnehmen Sie bitte der „Programm-Übersicht Ausführung 2C“.

Drehtürenschränke	Höhe 197 cm	Höhe 223 cm	Höhe 240 cm
Nutztiefe 58 cm			
		B51 H223 T62	B51 H240 T62
1-türig 1 Spiegel- bzw. Glastür A Türanschlag links	N°	16 572 00	13 572 00
		PG 1 PG 2 PG 3	PG 1 PG 2 PG 3
		B51 H223 T62	B51 H240 T62
1-türig 1 Spiegel- bzw. Glastür A Türanschlag rechts	N°	16 573 00	13 573 00
		PG 1 PG 2 PG 3	PG 1 PG 2 PG 3
	B101 H197 T62	B101 H223 T62	B101 H240 T62
2-türig 2 Spiegel- bzw. Glastüren A	N°	19 133 00	13 133 00
	PG 1 PG 2 PG 3	PG 1 PG 2 PG 3	PG 1 PG 2 PG 3
	B150 H197 T62	B150 H223 T62	B150 H240 T62
bei Kombination Türen A+B der gleichen Preisgruppe	N°	79 125 00	73 125 00
	PG 1 PG 2 PG 3	PG 1 PG 2 PG 3	PG 1 PG 2 PG 3
	B150 H197 T62	B150 H223 T62	B150 H240 T62
3-türig 2 Spiegel- bzw. Glastüren A li+re 1 Spiegel- bzw. Glastür B mittig	N°	76 125 01	73 125 01
	bei Kombination Türen A+B der PG2 mit PG3	PG 2/3	PG 2/3
	B150 H197 T62	B150 H223 T62	B150 H240 T62
bei Kombination Glastüren A mit <u>Kristallspiegel</u>	N°	79 125 02	73 125 02
	3-türig 2 Spiegel- bzw. Glastüren A li+re 1 Kristallspiegel mittig	PG 2 PG 3	PG 2 PG 3
	B200 H197 T62	B200 H223 T62	B200 H240 T62
bei Kombination Türen A+B der gleichen Preisgruppe	N°	79 339 00	73 339 00
	PG 1 PG 2 PG 3	PG 1 PG 2 PG 3	PG 1 PG 2 PG 3
	B200 H197 T62	B200 H223 T62	B200 H240 T62
4-türig 2 Spiegel- bzw. Glastüren A li+re 2 Spiegel- bzw. Glastüren B mittig	N°	76 339 01	73 339 01
	bei Kombination Türen A+B der PG2 mit PG3	PG 2/3	PG 2/3
	B200 H197 T62	B200 H223 T62	B200 H240 T62
bei Kombination Glastüren A mit <u>Kristallspiegel</u>	N°	79 339 02	73 339 02
	4-türig 2 Spiegel- bzw. Glastüren A li+re 2 Kristallspiegel mittig	PG 2 PG 3	PG 2 PG 3

Dämpfungsbeschläge

Dämpfungsbeschläge (2er-Set)
für Drehtüren

zur zusätzlichen Soft-Abstopfung;
pro Tür wird ein 2er-Set benötigt;
nicht einsetzbar in Eckelementen

N°

je Tür
91 099 00

Passende Profilkränze
ohne/mit Beleuchtung
finden Sie auf der Seite
„Profilkränze für Dreh-
und Falttürenschränke“.







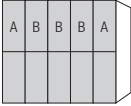

Ausführung 2C

Marcato2

Höhe 197/223/240 cm

Drehtürenschränke mit Spiegel- bzw. Glastüren und 3 waagerechten Sprossen

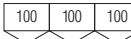
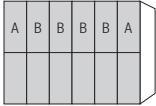
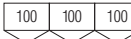
Die vielfältigen Farbausführungen entnehmen Sie bitte der „Programm-Übersicht Ausführung 2C“.

Drehtürenschränke	Höhe 197 cm	Höhe 223 cm	Höhe 240 cm
Nutztiefe 58 cm			
  bei Kombination Türen A+B der gleichen Preisgruppe N°	B250 H197 T62 79 555 00 PG 1 PG 2 PG 3 ---	B250 H223 T62 76 555 00 PG 1 PG 2 PG 3	B250 H240 T62 73 555 00 PG 1 PG 2 PG 3
5-türig 2 Spiegel- bzw. Glastüren A li+re 3 Spiegel- bzw. Glastüren B mittig N°		B250 H223 T62 76 555 01 PG 2/3	B250 H240 T62 73 555 01 PG 2/3
  bei Kombination Glastüren A mit Kristallspiegel N°	B250 H197 T62 79 555 02 PG 2 PG 3 ---	B250 H223 T62 76 555 02 PG 2 PG 3	B250 H240 T62 73 555 02 PG 2 PG 3
5-türig 2 Spiegel- bzw. Glastüren A li+re 3 Kristallspiegel mittig N°			
  bei Kombination Türen A+B der gleichen Preisgruppe N°	B300 H197 T62 79 817 00 PG 1 PG 2 PG 3 ---	B300 H223 T62 76 817 00 PG 1 PG 2 PG 3	B300 H240 T62 73 817 00 PG 1 PG 2 PG 3
6-türig 4 Spiegel- bzw. Glastüren A li+re 2 Spiegel- bzw. Glastüren B mittig N°		B300 H223 T62 76 817 01 PG 2/3	B300 H240 T62 73 817 01 PG 2/3
  bei Kombination Glastüren A mit Kristallspiegel N°	B300 H197 T62 79 817 02 PG 2 PG 3 ---	B300 H223 T62 76 817 02 PG 2 PG 3	B300 H240 T62 73 817 02 PG 2 PG 3
6-türig 4 Spiegel- bzw. Glastüren A li+re 2 Kristallspiegel mittig N°			
  bei Kombination Türen A+B der gleichen Preisgruppe N°	B300 H197 T62 79 841 00 PG 1 PG 2 PG 3 ---	B300 H223 T62 76 841 00 PG 1 PG 2 PG 3	B300 H240 T62 73 841 00 PG 1 PG 2 PG 3
6-türig 2 Spiegel- bzw. Glastüren A li+re 4 Spiegel- bzw. Glastüren B mittig N°		B300 H223 T62 76 841 01 PG 2/3	B300 H240 T62 73 841 01 PG 2/3
  bei Kombination Glastüren A mit Kristallspiegel N°	B300 H197 T62 79 841 02 PG 2 PG 3 ---	B300 H223 T62 76 841 02 PG 2 PG 3	B300 H240 T62 73 841 02 PG 2 PG 3
6-türig 2 Spiegel- bzw. Glastüren A li+re 4 Kristallspiegel mittig N°			

Dämpfungsbeschläge

Dämpfungsbeschläge (2er-Set) für Drehtüren

zur zusätzlichen Soft-Abstopfung; pro Tür wird ein 2er-Set benötigt; nicht einsetzbar in Eckelementen

N°

je Tür
91 099 00

Passende Profilkränze ohne/mit Beleuchtung finden Sie auf der Seite „Profilkränze für Dreh- und Falttürenschränke“.





Ausführung 2C

Marcato2

Höhe 197/223/240 cm

Drehtürenschränke mit Spiegel- bzw. Glastüren und 3 waagerechten Sprossen

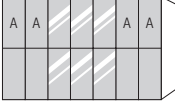
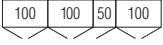
Die vielfältigen Farbausführungen entnehmen Sie bitte der „Programm-Übersicht Ausführung 2C“.

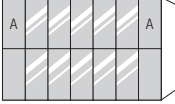
Drehtürenschränke	Höhe 197 cm	Höhe 223 cm	Höhe 240 cm
Nutztiefe 58 cm			
  bei Kombination Türen A+B der gleichen Preisgruppe N°		B350 H223 T62 76 998 00 PG 1 PG 2 PG 3	B350 H240 T62 73 998 00 PG 1 PG 2 PG 3
7-türig 4 Spiegel- bzw. Glastüren A li+re 3 Spiegel- bzw. Glastüren B mittig bei Kombination Türen A+B der PG2 mit PG3 N°		B350 H223 T62 76 998 01 PG 2/3	B350 H240 T62 73 998 01 PG 2/3
  bei Kombination Glastüren A mit Kristallspiegel 7-türig 4 Spiegel- bzw. Glastüren A li+re 3 Kristallspiegel mittig N°		B350 H223 T62 76 998 02 PG 2 PG 3	B350 H240 T62 73 998 02 PG 2 PG 3
  bei Kombination Türen A+B der gleichen Preisgruppe N°		B350 H223 T62 76 941 00 PG 1 PG 2 PG 3	B350 H240 T62 73 941 00 PG 1 PG 2 PG 3
7-türig 2 Spiegel- bzw. Glastüren A li+re 5 Spiegel- bzw. Glastüren B mittig bei Kombination Türen A+B der PG2 mit PG3 N°		B350 H223 T62 76 941 01 PG 2/3	B350 H240 T62 73 941 01 PG 2/3
  bei Kombination Glastüren A mit Kristallspiegel 7-türig 2 Spiegel- bzw. Glastüren A li+re 5 Kristallspiegel mittig N°		B350 H223 T62 76 941 02 PG 2 PG 3	B350 H240 T62 73 941 02 PG 2 PG 3
			Passende Profilkränze ohne/mit Beleuchtung finden Sie auf der Seite „Profilkränze für Dreh- und Falttürenschränke“.

Dämpfungsbeschläge

Dämpfungsbeschläge (2er-Set) für Drehtüren zur zusätzlichen Soft-Abstopfung; pro Tür wird ein 2er-Set benötigt; nicht einsetzbar in Eckelementen N°	je Tür 91 099 00		
--	----------------------------	--	--

Ausführung 2C

Marcato2

Höhe 197/223/240 cm

Falttüren-Panoramaschränke mit Spiegel- bzw. Glastüren und 3 waagerechten Sprossen

Die vielfältigen Farbausführungen entnehmen Sie bitte der „Programm-Übersicht Ausführung 2C“.

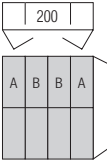
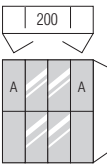
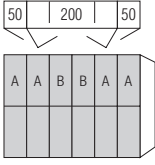
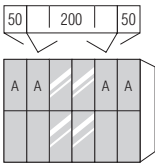
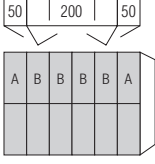
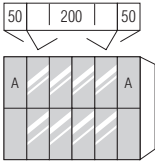
Falttüren-Panoramaschränke	Höhe 197 cm	Höhe 223 cm	Höhe 240 cm
Nutztiefe 58 cm			
 <p>bei Kombination Türen A+B der gleichen Preisgruppe</p> <p>N°</p>		<p>B200 H223 T62</p> <p>86 320 00</p> <p>PG 1 PG 2 PG 3</p>	<p>B200 H240 T62</p> <p>83 320 00</p> <p>PG 1 PG 2 PG 3</p>
<p>4-türig 2 Spiegel- bzw. Glastüren A li+re 2 Spiegel- bzw. Glastüren B mittig</p> <p>bei Kombination Türen A+B der PG2 mit PG3</p> <p>N°</p>		<p>B200 H223 T62</p> <p>86 320 01</p> <p>PG 2/3</p>	<p>B200 H240 T62</p> <p>83 320 01</p> <p>PG 2/3</p>
 <p>bei Kombination Glastüren A mit Kristallspiegel</p> <p>4-türig 2 Spiegel- bzw. Glastüren A li+re 2 Kristallspiegel mittig</p> <p>N°</p>		<p>B200 H223 T62</p> <p>86 320 02</p> <p>PG 2 PG 3</p>	<p>B200 H240 T62</p> <p>83 320 02</p> <p>PG 2 PG 3</p>
 <p>bei Kombination Türen A+B der gleichen Preisgruppe</p> <p>N°</p>		<p>B300 H223 T62</p> <p>86 768 00</p> <p>PG 1 PG 2 PG 3</p>	<p>B300 H240 T62</p> <p>83 768 00</p> <p>PG 1 PG 2 PG 3</p>
<p>6-türig 4 Spiegel- bzw. Glastüren A li+re 2 Spiegel- bzw. Glastüren B mittig</p> <p>bei Kombination Türen A+B der PG2 mit PG3</p> <p>N°</p>		<p>B300 H223 T62</p> <p>86 768 01</p> <p>PG 2/3</p>	<p>B300 H240 T62</p> <p>83 768 01</p> <p>PG 2/3</p>
 <p>bei Kombination Glastüren A mit Kristallspiegel</p> <p>6-türig 4 Spiegel- bzw. Glastüren A li+re 2 Kristallspiegel mittig</p> <p>N°</p>		<p>B300 H223 T62</p> <p>86 768 02</p> <p>PG 2 PG 3</p>	<p>B300 H240 T62</p> <p>83 768 02</p> <p>PG 2 PG 3</p>
 <p>bei Kombination Türen A+B der gleichen Preisgruppe</p> <p>N°</p>		<p>B300 H223 T62</p> <p>86 769 00</p> <p>PG 1 PG 2 PG 3</p>	<p>B300 H240 T62</p> <p>83 769 00</p> <p>PG 1 PG 2 PG 3</p>
<p>6-türig 2 Spiegel- bzw. Glastüren A li+re 4 Spiegel- bzw. Glastüren B mittig</p> <p>bei Kombination Türen A+B der PG2 mit PG3</p> <p>N°</p>		<p>B300 H223 T62</p> <p>86 769 01</p> <p>PG 2/3</p>	<p>B300 H240 T62</p> <p>83 769 01</p> <p>PG 2/3</p>
 <p>bei Kombination Glastüren A mit Kristallspiegel</p> <p>6-türig 2 Spiegel- bzw. Glastüren A li+re 4 Kristallspiegel mittig</p> <p>N°</p>		<p>B300 H223 T62</p> <p>86 769 02</p> <p>PG 2 PG 3</p>	<p>B300 H240 T62</p> <p>83 769 02</p> <p>PG 2 PG 3</p>

Dämpfungsbeschläge

Dämpfungsbeschläge (2er-Set) für Drehtüren

zur zusätzlichen Soft-Abstopfung; pro Tür wird ein 2er-Set benötigt; nicht einsetzbar in Eckelementen

N°

je Tür
91 099 00

Praktische Zubehörteile für Panoramaschränke finden Sie auf der letzten Seite dieses Programms.







Ausführung 2C

Marcato2

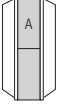
Höhe 197/223/240 cm

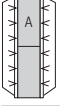
Drehtüren-Eckschränke mit Spiegel- bzw. Glastüren und 3 waagerechten Sprossen

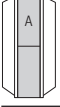
Die vielfältigen Farbausführungen entnehmen Sie bitte der „Programm-Übersicht Ausführung 2C“.

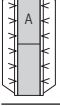
Drehtüren-Eckschränke	Höhe 197 cm	Höhe 223 cm	Höhe 240 cm
inklusive Distanzleisten links und rechts Stellmaße siehe Platzbedarfsskizzen bei Ausführung 9			
 ohne LED-Lichtsäule		H223 T62	H240 T62
 1-türig 1 Spiegel- bzw. Glastür A Türanschlag links	N°	16 744 00 PG 1 PG 2 PG 3	13 744 00 PG 1 PG 2 PG 3
 mit LED-Lichtsäule* links und rechts		H223 T62	H240 T62
 1-türig 1 Spiegel- bzw. Glastür A Türanschlag links	N°	16 745 00 PG 1 PG 2 PG 3	13 745 00 PG 1 PG 2 PG 3
*LED-Lichtsäule (A; BEL60-Wessel) mit nicht austauschbaren Leuchtmitteln; Bedienung per Tastschalter			
 ohne LED-Lichtsäule		H223 T62	H240 T62
 1-türig 1 Spiegel- bzw. Glastür A Türanschlag rechts	N°	16 746 00 PG 1 PG 2 PG 3	13 746 00 PG 1 PG 2 PG 3
 mit LED-Lichtsäule* links und rechts		H223 T62	H240 T62
 1-türig 1 Spiegel- bzw. Glastür A Türanschlag rechts	N°	16 747 00 PG 1 PG 2 PG 3	13 747 00 PG 1 PG 2 PG 3
*LED-Lichtsäule (A; BEL60-Wessel) mit nicht austauschbaren Leuchtmitteln; Bedienung per Tastschalter			
Dämpfungsbeschlag (1 Stück) für Drehtüren-Eckelemente zur zusätzlichen Soft-Abstopfung; pro Tür wird ein 1 Stück benötigt; nur einsetzbar in 50er-Eckelementen	N°	je Tür 91 088 00	je Tür 91 088 00

Bei Einsatz der LED-Lichtsäule können die Schränke nicht mit Profilkranz ausgestattet werden.

Bei Eckumbau in Kombination links oder rechts mit einem Schwebetürenschränk sollte der Türanschlag des Eckelements immer auf der Seite des Schwebetürenschranks sein.

Passende Profilkränze ohne/mit Beleuchtung finden Sie auf der Seite „Profilkränze für Dreh- und Falлтürenschränke“.

Hinweis für den Eckumbau mit Schweb- und Drehtürenschränk:
Konstruktiv bedingt ergibt sich bei der Kombination von Schwebetürenschränken mit Drehtürenschränken ein leichter optischer Versatz der mittleren Türsprossen. Deshalb empfiehlt es sich, für diese Kombination das Eckelement in Ausführung 9 (ohne mittlere Türsprosse) einzusetzen.

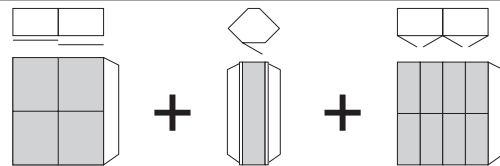

90°-Drehtüren-Ecklösung mit Spiegel- bzw. Glastüren und 3 waagerechten Sprossen

Die vielfältigen Farbausführungen entnehmen Sie bitte der „Programm-Übersicht Ausführung 2C“.

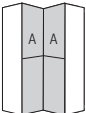
90° Ecklösung mit 2 Türen	Höhe 197 cm	Höhe 223 cm	Höhe 240 cm
inklusive Distanzleisten links und rechts Stellmaße siehe Platzbedarfsskizzen			
 2-türig 2 Spiegel- bzw. Glastüren A	N°	H223 T62 15 023 00 PG 1 PG 2 PG 3	H240 T62 12 023 00 PG 1 PG 2 PG 3

Ausführung 2C



Marcato2

Höhe 197/223/240 cm

Anstell-Garderobe mit Spiegel- bzw. Glasfront und 3 waagerechten Sprossen

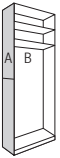
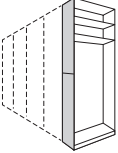
1. Frontfarbe (A) wählen:	2. Korpusfarbe (B) wählen:	3. Farbe der Fronteinfassung und Farbe der Sprossen wählen:
Preisgruppe PG1 G79 Kristallspiegel Preisgruppe PG 2 G28 Weißglas G77 Magnoliaglas G71 Glas Seidengrau G70 Glas Samtbraun G57 Grauspiegel G26 Graphitglas Preisgruppe PG 3 G129 Weißglas matt	P9 Polarweiß F9 Icona-Buche-Nachbildung M1 Sonoma-Eiche-Nachbildung U9 Riviera-Eiche-Nachbildung V1 Samtbraun A1 Macadamia-Nussbaum-Nachbildung R9 Silbereiche-Nachbildung O1 Graphit	301 alu-matt 302 chrom 304 weiß 324 schwarz

Anstell-Garderobe	Höhe 197 cm	Höhe 223 cm	Höhe 240 cm
mit Spiegel- bzw. Glasfront, als Abschluss links und/oder rechts an Drehtürenschränke  Front mit Spiegel- bzw. Glas 2 Fachböden N°		B20 H223 T62 44 964 03 PG 1 PG 2 PG 3	B20 H240 T62 44 934 03 PG 1 PG 2 PG 3
			Anstell-Garderobe nur ohne Profilkranz lieferbar.

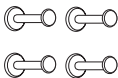
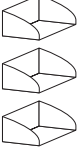
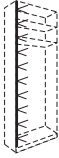
Zubehör für Anstell-Garderobe		Zubehör für Anstell-Garderobe	
 zusätzliche Fachböden 2er-Set in Korpusfarbe N°	B2x57 T16 Stärke 16 mm 91 659 00	 Kleiderbügelhalter alu-matt Montage an Rückwand N°	Länge 21 cm 91 668 00
 Metallstange alu-matt für Hosen, Schals, Tücher usw. N°	Länge 57 cm 91 666 00	 Metallhaken 4er-Set alu-matt Montage an Rückwand N°	Länge 4 x 8 cm 91 661 00
 Ablageschalen 3er-Set alu-matt Montage links und rechts an Innenseite N°	B3x12 H5 T16 91 667 00	 LED-Lichtband* Montage links oder rechts an Innenseite N°	für Schrankhöhe 223 cm Länge 212 cm 97 410 00
		*Dimmbares LED-Lichtband (A+; BEL120-Wessel) mit nicht austauschbaren Leuchtmitteln, Bedienung per Schalter an Korpusseite N°	für Schrankhöhe 240 cm Länge 229 cm 97 411 00

Ausführung 3

Marcato3

Programm-Übersicht

Drehtürenschränke mit Spiegel- bzw. Glastüren und 4 waagerechten Sprossen

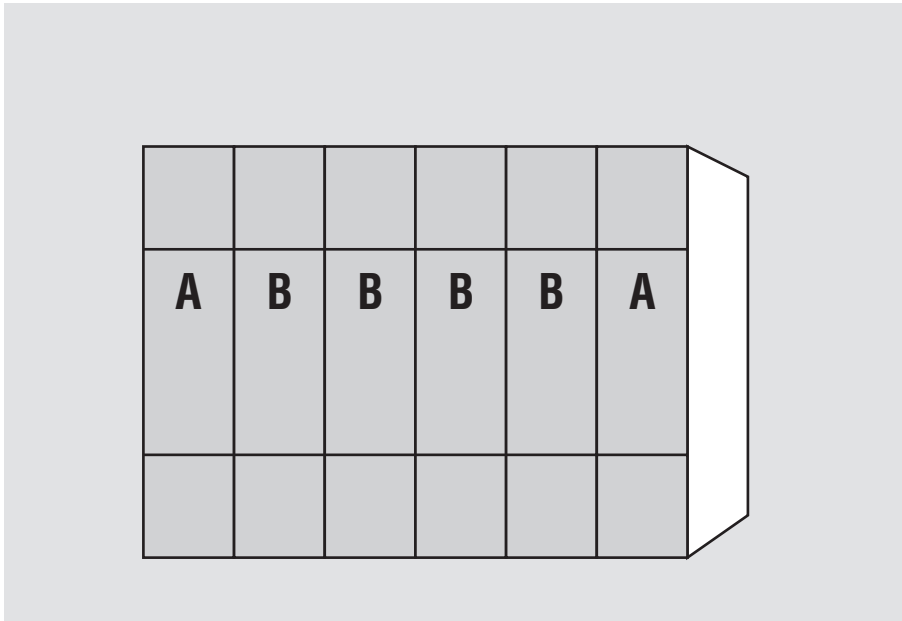
**Drehtürenschränke**

Höhe: 197/223/240 cm

Tiefe/Nutztiefe: 62/58 cm

Breite: 50-350 cm

Falldüren-Panoramaschränke

Höhe: 223/240 cm

Tiefe/Nutztiefe: 62/58 cm

Breite: 200/300 cm

Innendekor Birke-Nachbildung bzw. Leinenoptik Twist**Schränk-Innenausstattung**
im Programm ZUBEHÖR

Innenausstattung
je Schrankelement
Höhe 197 cm:
1 Fachboden
1 Kleiderstange

Höhe 223/240 cm:
2 Fachböden
1 Kleiderstange

1. Farbe der Glastüren A wählen:	3. Korpusfarbe wählen:	4. Innenfarbe wählen:
<p>Preisgruppe PG 2 G28 Weißglas G77 Magnoliaglas G71 Glas Seidengrau G70 Glas Samtbraun G57 Grauspiegel G26 Graphitglas</p> <p>Preisgruppe PG 3 nur lieferbar für Schrankhöhen 223 und 240 cm G129 Weißglas matt</p>	<p>P9 Polarweiß F9 Icona-Buche-Nachbildung M1 Sonoma-Eiche-Nachbildung U9 Riviera-Eiche-Nachbildung V1 Samtbraun A1 Macadamia-Nussbaum-Nachbildung R9 Silbereiche-Nachbildung O1 Graphit</p>	<p>Z1 Birke-Nachbildung X1 Leinenoptik Twist</p>
2. Farbe der Glastüren B wählen:		5. Griffleisten- und Türsprossenfarbe wählen:
<p>Preisgruppe PG 2 G28 Weißglas G77 Magnoliaglas G71 Glas Seidengrau G70 Glas Samtbraun G57 Grauspiegel G26 Graphitglas</p> <p>Preisgruppe PG 3 nur lieferbar für Schrankhöhen 223 und 240 cm G129 Weißglas matt</p>		<p>301 alu-matt 302 chrom 304 weiß 324 schwarz</p>









Ausführung 3

Marcato3

Höhe 197/223/240 cm

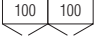
Drehtürenschränke mit Spiegel- bzw. Glastüren und 4 waagerechten Sprossen

Die vielfältigen Farbausführungen entnehmen Sie bitte der „Programm-Übersicht Ausführung 3“.

Drehtürenschränke	Höhe 197 cm	Höhe 223 cm	Höhe 240 cm
Nutztiefe 58 cm			
 1-türig 1 Spiegel- bzw. Glastür A Türanschlag links	N°	B51 H223 T62 16 580 00 PG 2 PG 3	B51 H240 T62 13 580 00 PG 2 PG 3
 1-türig 1 Spiegel- bzw. Glastür A Türanschlag rechts	N°	B51 H223 T62 16 581 00 PG 2 PG 3	B51 H240 T62 13 581 00 PG 2 PG 3
 2-türig 2 Spiegel- bzw. Glastüren A	N°	B101 H197 T62 19 134 00 PG 2 PG 3	B101 H240 T62 13 134 00 PG 2 PG 3
 bei Kombination Türen A+B der gleichen Preisgruppe	N°	B150 H197 T62 79 126 00 PG 2 PG 3	B150 H240 T62 73 126 00 PG 2 PG 3
 3-türig 2 Spiegel- bzw. Glastüren A li+re 1 Spiegel- bzw. Glastür B mittig	N°	B150 H223 T62 76 126 01 PG 2/3	B150 H240 T62 73 126 01 PG 2/3
 bei Kombination Türen A+B der gleichen Preisgruppe	N°	B200 H197 T62 79 340 00 PG 2 PG 3	B200 H240 T62 73 340 00 PG 2 PG 3
 4-türig 2 Spiegel- bzw. Glastüren A li+re 2 Spiegel- bzw. Glastüren B mittig	N°	B200 H223 T62 76 340 01 PG 2/3	B200 H240 T62 73 340 01 PG 2/3
 bei Kombination Türen A+B der gleichen Preisgruppe	N°	B250 H197 T62 79 556 00 PG 2 PG 3	B250 H240 T62 73 556 00 PG 2 PG 3
 5-türig 2 Spiegel- bzw. Glastüren A li+re 3 Spiegel- bzw. Glastüren B mittig	N°	B250 H223 T62 76 556 01 PG 2/3	B250 H240 T62 73 556 01 PG 2/3

Dämpfungsbeschläge

Dämpfungsbeschläge (2er-Set)
für Drehtüren

zur zusätzlichen Soft-Abstopfung;
pro Tür wird ein 2er-Set benötigt;
nicht einsetzbar in Eckelementen

N°

je Tür
91 099 00

Passende Profilkränze
ohne/mit Beleuchtung
finden Sie auf der Seite
„Profilkränze für Dreh-
und Falttürenschränke“.







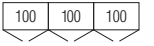

Ausführung 3

Marcato3

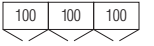
Höhe 197/223/240 cm

Drehtürenschränke mit Spiegel- bzw. Glastüren und 4 waagerechten Sprossen

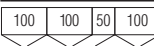
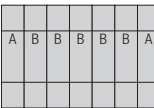
Die vielfältigen Farbausführungen entnehmen Sie bitte der „Programm-Übersicht Ausführung 3“.

Drehtürenschränke		Höhe 197 cm	Höhe 223 cm	Höhe 240 cm
Nutztiefe 58 cm				
  6-türig 4 Spiegel- bzw. Glastüren A li+re 2 Spiegel- bzw. Glastüren B mittig	bei Kombination Türen A+B der <u>gleichen</u> Preisgruppe N°	B300 H197 T62 79 818 00 PG 2 PG 3 ---	B300 H223 T62 76 818 00 PG 2 PG 3	B300 H240 T62 73 818 00 PG 2 PG 3
  6-türig 2 Spiegel- bzw. Glastüren A li+re 4 Spiegel- bzw. Glastüren B mittig	bei Kombination Türen A+B der <u>gleichen</u> Preisgruppe N°	B300 H197 T62 79 842 00 PG 2 PG 3 ---	B300 H223 T62 76 818 01 PG 2/3	B300 H240 T62 73 818 01 PG 2/3
  7-türig 4 Spiegel- bzw. Glastüren A li+re 3 Spiegel- bzw. Glastüren B mittig	bei Kombination Türen A+B der <u>gleichen</u> Preisgruppe N°	B300 H197 T62 79 842 01 PG 2 PG 3 ---	B300 H223 T62 76 842 01 PG 2/3	B300 H240 T62 73 842 01 PG 2/3
  7-türig 2 Spiegel- bzw. Glastüren A li+re 5 Spiegel- bzw. Glastüren B mittig	bei Kombination Türen A+B der <u>gleichen</u> Preisgruppe N°	B350 H223 T62 76 968 00 PG 2 PG 3	B350 H223 T62 76 968 01 PG 2/3	B350 H240 T62 73 968 01 PG 2/3
  7-türig 2 Spiegel- bzw. Glastüren A li+re 5 Spiegel- bzw. Glastüren B mittig	bei Kombination Türen A+B der <u>gleichen</u> Preisgruppe N°	B350 H223 T62 76 942 00 PG 2 PG 3	B350 H223 T62 76 942 01 PG 2/3	B350 H240 T62 73 942 01 PG 2/3

Dämpfungsbeschläge

Dämpfungsbeschläge (2er-Set) für Drehtüren

zur zusätzlichen Soft-Abstopfung;
 pro Tür wird ein 2er-Set benötigt;
 nicht einsetzbar in Eckelementen

N°

je Tür
91 099 00

Passende Profilkränze
 ohne/mit Beleuchtung
 finden Sie auf der Seite
 „Profilkränze für Dreh-
 und Falttürenschränke“.





Ausführung 3

Marcato3

Höhe 197/223/240 cm

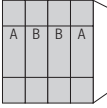
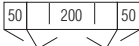
Falttüren-Panoramaschränke mit Spiegel- bzw. Glastüren und 4 waagerechten Sprossen

Die vielfältigen Farbausführungen entnehmen Sie bitte der „Programm-Übersicht Ausführung 3“.

Falttüren-Panoramaschränke	Höhe 197 cm	Höhe 223 cm	Höhe 240 cm
Nutztiefe 58 cm			
  <p>bei Kombination Türen A+B der gleichen Preisgruppe</p> <p>N°</p>		<p>B200 H223 T62</p> <p>86 321 00</p> <p>PG 2 PG 3</p>	<p>B200 H240 T62</p> <p>83 321 00</p> <p>PG 2 PG 3</p>
<p>4-türig 2 Spiegel- bzw. Glastüren A li+re 2 Spiegel- bzw. Glastüren B mittig</p> <p>bei Kombination Türen A+B der PG2 mit PG3</p> <p>N°</p>		<p>B200 H223 T62</p> <p>86 321 01</p> <p>PG 2/3</p>	<p>B200 H240 T62</p> <p>83 321 01</p> <p>PG 2/3</p>
  <p>bei Kombination Türen A+B der gleichen Preisgruppe</p> <p>N°</p>		<p>B300 H223 T62</p> <p>86 770 00</p> <p>PG 2 PG 3</p>	<p>B300 H240 T62</p> <p>83 770 00</p> <p>PG 2 PG 3</p>
<p>6-türig 4 Spiegel- bzw. Glastüren A li+re 2 Spiegel- bzw. Glastüren B mittig</p> <p>bei Kombination Türen A+B der PG2 mit PG3</p> <p>N°</p>		<p>B300 H223 T62</p> <p>86 770 01</p> <p>PG 2/3</p>	<p>B300 H240 T62</p> <p>83 770 01</p> <p>PG 2/3</p>
  <p>bei Kombination Türen A+B der gleichen Preisgruppe</p> <p>N°</p>		<p>B300 H223 T62</p> <p>86 771 00</p> <p>PG 2 PG 3</p>	<p>B300 H240 T62</p> <p>83 771 00</p> <p>PG 2 PG 3</p>
<p>6-türig 2 Spiegel- bzw. Glastüren A li+re 4 Spiegel- bzw. Glastüren B mittig</p> <p>bei Kombination Türen A+B der PG2 mit PG3</p> <p>N°</p>		<p>B300 H223 T62</p> <p>86 771 01</p> <p>PG 2/3</p>	<p>B300 H240 T62</p> <p>83 771 01</p> <p>PG 2/3</p>

Dämpfungsbeschläge

Dämpfungsbeschläge (2er-Set) für Drehtüren

zur zusätzlichen Soft-Abstopfung; pro Tür wird ein 2er-Set benötigt; nicht einsetzbar in Eckelementen

N°

je Tür
91 099 00

Praktische Zubehörteile für Panoramaschränke finden Sie auf der letzten Seite dieses Programms.







Ausführung 3

Marcato3

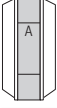
Höhe 197/223/240 cm

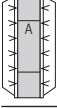
Drehtüren-Eckschränke mit Spiegel- bzw. Glastüren und 4 waagerechten Sprossen

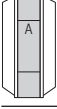
Die vielfältigen Farbausführungen entnehmen Sie bitte der „Programm-Übersicht Ausführung 3“.

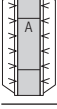
Drehtüren-Eckschränke	Höhe 197 cm	Höhe 223 cm	Höhe 240 cm
inklusive Distanzleisten links und rechts Stellmaße siehe Platzbedarfsskizzen bei Ausführung 9			
 ohne LED-Lichtsäule		H223 T62	H240 T62
 1-türig 1 Spiegel- bzw. Glastür A Türanschlag links	N°	16 780 00 PG 2 PG 3	13 780 00 PG 2 PG 3
 mit LED-Lichtsäule* links und rechts		H223 T62	H240 T62
 1-türig 1 Spiegel- bzw. Glastür A Türanschlag links	N°	16 781 00 PG 2 PG 3	13 781 00 PG 2 PG 3
*LED-Lichtsäule (A; BEL60-Wessel) mit nicht austauschbaren Leuchtmitteln; Bedienung per Tastschalter			
 ohne LED-Lichtsäule		H223 T62	H240 T62
 1-türig 1 Spiegel- bzw. Glastür A Türanschlag rechts	N°	16 782 00 PG 2 PG 3	13 782 00 PG 2 PG 3
 mit LED-Lichtsäule* links und rechts		H223 T62	H240 T62
 1-türig 1 Spiegel- bzw. Glastür A Türanschlag rechts	N°	16 783 00 PG 2 PG 3	13 783 00 PG 2 PG 3
*LED-Lichtsäule (A; BEL60-Wessel) mit nicht austauschbaren Leuchtmitteln; Bedienung per Tastschalter			
Dämpfungsbeschlag (1 Stück) für Drehtüren-Eckelemente zur zusätzlichen Soft-Abstopfung; pro Tür wird ein 1 Stück benötigt; nur einsetzbar in 50er-Eckelementen	N°	je Tür 91 088 00	je Tür 91 088 00

Bei **Einsatz der LED-Lichtsäule** können die Schränke **nicht mit Profilkranz** ausgestattet werden.

Bei **Eckumbau in Kombination** links oder rechts mit einem **Schwebetürenschränk** sollte der **Türanschlag des Eckelementes immer auf der Seite des Schwebetürenschranks** sein.

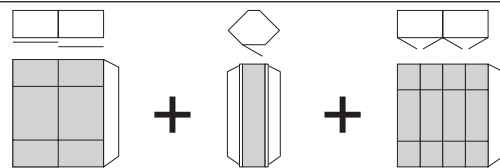

Passende Profilkranze ohne/mit Beleuchtung finden Sie auf der Seite „**Profilkranze für Dreh- und Falлтürenschränke**“.

Hinweis für den Eckumbau mit Schweb- und Drehtürenschränk:
Konstruktiv bedingt ergibt sich bei der **Kombination von Schwebetürenschränken mit Drehtürenschränken** ein leichter optischer Versatz der mittleren Türsprossen. Deshalb empfiehlt es sich, für diese Kombination das **Eckelement in Ausführung 9 (ohne mittlere Türsprosse)** einzusetzen.

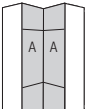

90°-Drehtüren-Ecklösung mit Spiegel- bzw. Glastüren und 4 waagerechten Sprossen

Die vielfältigen Farbausführungen entnehmen Sie bitte der „Programm-Übersicht Ausführung 3“.

90° Ecklösung mit 2 Türen	Höhe 197 cm	Höhe 223 cm	Höhe 240 cm
inklusive Distanzleisten links und rechts Stellmaße siehe Platzbedarfsskizzen			
  2-türig 2 Spiegel- bzw. Glastüren A	N°	H223 T62 15 024 00 PG 2 PG 3	H240 T62 12 024 00 PG 2 PG 3

Ausführung 3



Marcato3

Höhe 197/223/240 cm

Anstell-Garderobe mit Spiegel- bzw. Glasfront und 4 waagerechten Sprossen

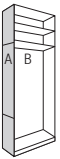
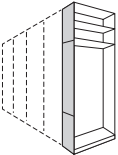
1. Frontfarbe (A) wählen:	2. Korpusfarbe (B) wählen:	3. Farbe der Fronteinfassung und Farbe der Sprossen wählen:
Preisgruppe PG 2 G28 Weißglas G77 Magnoliaglas G71 Glas Seidengrau G70 Glas Samtbraun G57 Grauspiegel G26 Graphitglas Preisgruppe PG 3 G129 Weißglas matt	P9 Polarweiß F9 Icona-Buche-Nachbildung M1 Sonoma-Eiche-Nachbildung U9 Riviera-Eiche-Nachbildung V1 Samtbraun A1 Macadamia-Nussbaum-Nachbildung R9 Silbereiche-Nachbildung O1 Graphit	301 alu-matt 302 chrom 304 weiß 324 schwarz

Anstell-Garderobe	Höhe 197 cm	Höhe 223 cm	Höhe 240 cm
mit Spiegel- bzw. Glasfront, als Abschluss links und/oder rechts an Drehtürenschränke			
		B20 H223 T62	B20 H240 T62
Front mit Spiegel- bzw. Glas 2 Fachböden		44 964 04	44 934 04
		PG 2 PG 3	PG 2 PG 3
			Anstell-Garderobe nur ohne Profilkranz lieferbar.

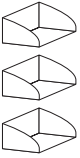
Zubehör für Anstell-Garderobe		Zubehör für Anstell-Garderobe	
	zusätzliche Fachböden 2er-Set in Korpusfarbe	B2x57 T16 Stärke 16 mm 91 659 00	
	Metallstange alu-matt für Hosen, Schals, Tücher usw.	Länge 57 cm 91 666 00	
	Ablageschalen 3er-Set alu-matt Montage links und rechts an Innenseite	B3x12 H5 T16 91 667 00	
			Kleiderbügelhalter alu-matt Montage an Rückwand
			Länge 21 cm 91 668 00
			Metallhaken 4er-Set alu-matt Montage an Rückwand
			Länge 4 x 8 cm 91 661 00
			LED-Lichtband* Montage links oder rechts an Innenseite
			für Schrankhöhe 223 cm Länge 212 cm 97 410 00
			für Schrankhöhe 240 cm Länge 229 cm 97 411 00

*Dimmbares LED-Lichtband (A+; BEL120-Wessel) mit nicht austauschbaren Leuchtmitteln, Bedienung per Schalter an Korpusseite

Drehtürenschränke mit Spiegel- bzw. Glastüren und 9 waagerechten Sprossen

Drehtürenschränke

Höhe: **197/223/240 cm**

Tiefe/Nutztiefe: **62/58 cm**

Breite: **50-350 cm**

Faltdüren-Panoramaschränke

Höhe: **223/240 cm**

Tiefe/Nutztiefe: **62/58 cm**

Breite: **200/300 cm**

Innendekor Birke-Nachbildung bzw. Leinenoptik Twist

Schränk-Innenausstattung im Programm ZUBEHÖR

Innenausstattung je Schrankelement
 Höhe 197 cm:
 1 Fachboden
 1 Kleiderstange

Höhe 223/240 cm:
 2 Fachböden
 1 Kleiderstange

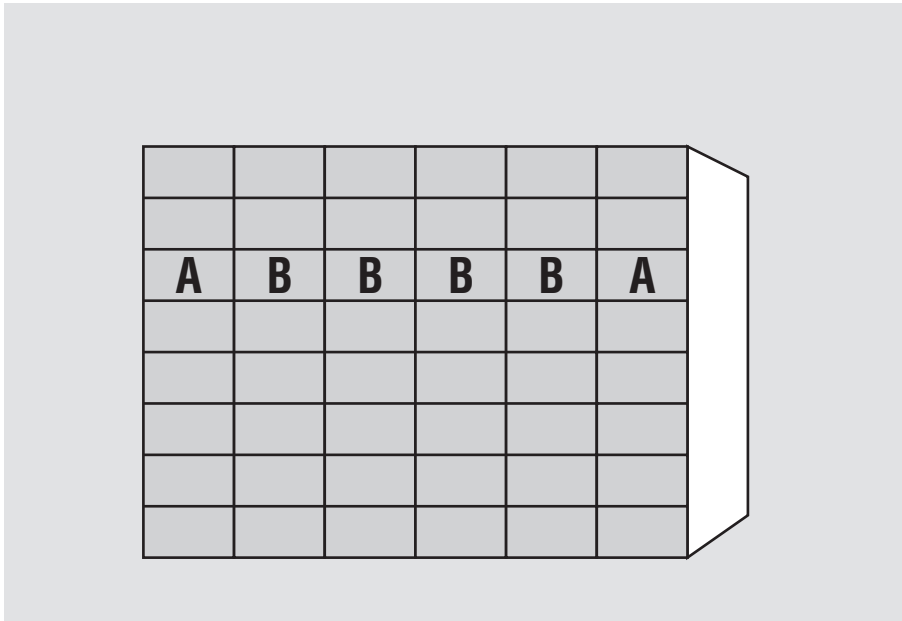

1. Farbe der Glastüren A wählen:	3. Korpusfarbe wählen:	4. Innenfarbe wählen:
<p>Preisgruppe PG 2</p> <p>G28 Weißglas G77 Magnoliaglas G71 Glas Seidengrau G70 Glas Samtbraun G57 Grauspiegel G26 Graphitglas</p> <p>Preisgruppe PG 3 nur lieferbar für Schrankhöhen 223 und 240 cm G129 Weißglas matt</p>	<p>P9 Polarweiß F9 Icona-Buche-Nachbildung M1 Sonoma-Eiche-Nachbildung U9 Riviera-Eiche-Nachbildung V1 Samtbraun A1 Macadamia-Nussbaum-Nachbildung R9 Silbereiche-Nachbildung O1 Graphit</p>	<p>Z1 Birke-Nachbildung X1 Leinenoptik Twist</p>
2. Farbe der Glastüren B wählen:		5. Griffleisten- und Türsprossenfarbe wählen:
<p>Preisgruppe PG 2</p> <p>G28 Weißglas G77 Magnoliaglas G71 Glas Seidengrau G70 Glas Samtbraun G57 Grauspiegel G26 Graphitglas</p> <p>Preisgruppe PG 3 nur lieferbar für Schrankhöhen 223 und 240 cm G129 Weißglas matt</p>		<p>301 alu-matt 302 chrom 304 weiß 324 schwarz</p>







Ausführung 4

Marcato4

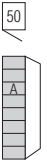
Höhe 197/223/240 cm

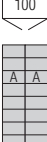
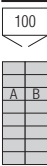
Drehtürenschränke mit Spiegel- bzw. Glastüren und 9 waagerechten Sprossen

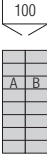
Die vielfältigen Farbausführungen entnehmen Sie bitte der „Programm-Übersicht Ausführung 4“.

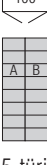
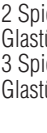
Drehtürenschränke	Höhe 197 cm	Höhe 223 cm	Höhe 240 cm
Nutztiefe 58 cm			
		B51 H223 T62 16 582 00 PG 2 PG 3	B51 H240 T62 13 582 00 PG 2 PG 3
		B51 H223 T62 16 583 00 PG 2 PG 3	B51 H240 T62 13 583 00 PG 2 PG 3
	B101 H197 T62 19 135 00 PG 2 PG 3	B101 H223 T62 16 135 00 PG 2 PG 3	B101 H240 T62 13 135 00 PG 2 PG 3
	B150 H197 T62 79 127 00 PG 2 PG 3	B150 H223 T62 76 127 00 PG 2 PG 3	B150 H240 T62 73 127 00 PG 2 PG 3
	bei Kombination Türen A+B der <u>PG2 mit PG3</u> N°	B150 H223 T62 76 127 01 PG 2/3	B150 H240 T62 73 127 01 PG 2/3
	B200 H197 T62 79 341 00 PG 2 PG 3	B200 H223 T62 76 341 00 PG 2 PG 3	B200 H240 T62 73 341 00 PG 2 PG 3
	bei Kombination Türen A+B der <u>PG2 mit PG3</u> N°	B200 H223 T62 76 341 01 PG 2/3	B200 H240 T62 73 341 01 PG 2/3
	B250 H197 T62 79 557 00 PG 2 PG 3	B250 H223 T62 76 557 00 PG 2 PG 3	B250 H240 T62 73 557 00 PG 2 PG 3
	bei Kombination Türen A+B der <u>PG2 mit PG3</u> N°	B250 H223 T62 76 557 01 PG 2/3	B250 H240 T62 73 557 01 PG 2/3

Dämpfungsbeschläge

Dämpfungsbeschläge (2er-Set) für Drehtüren

zur zusätzlichen Soft-Abstopfung; pro Tür wird ein 2er-Set benötigt; nicht einsetzbar in Eckelementen

N°

je Tür
91 099 00

Passende Profilkränze ohne/mit Beleuchtung finden Sie auf der Seite „Profilkränze für Dreh- und Falttürenschränke“.

Ausführung 4

Marcato4

Höhe 197/223/240 cm

Drehtürenschränke mit Spiegel- bzw. Glastüren und 9 waagerechten Sprossen

Die vielfältigen Farbausführungen entnehmen Sie bitte der „Programm-Übersicht Ausführung 4“.

Drehtürenschränke		Höhe 197 cm	Höhe 223 cm	Höhe 240 cm
Nutztiefe 58 cm				
<p>6-türig 4 Spiegel- bzw. Glastüren A li+re 2 Spiegel- bzw. Glastüren B mittig</p>	bei Kombination Türen A+B der gleichen Preisgruppe N°	B300 H197 T62 79 819 00 PG 2 PG 3 ---	B300 H223 T62 76 819 00 PG 2 PG 3	B300 H240 T62 73 819 00 PG 2 PG 3
	bei Kombination Türen A+B der PG2 mit PG3 N°		B300 H223 T62 76 819 01 PG 2/3	B300 H240 T62 73 819 01 PG 2/3
<p>6-türig 2 Spiegel- bzw. Glastüren A li+re 4 Spiegel- bzw. Glastüren B mittig</p>	bei Kombination Türen A+B der gleichen Preisgruppe N°	B300 H197 T62 79 843 00 PG 2 PG 3 ---	B300 H223 T62 76 843 00 PG 2 PG 3	B300 H240 T62 73 843 00 PG 2 PG 3
	bei Kombination Türen A+B der PG2 mit PG3 N°		B300 H223 T62 76 843 01 PG 2/3	B300 H240 T62 73 843 01 PG 2/3
<p>7-türig 4 Spiegel- bzw. Glastüren A li+re 3 Spiegel- bzw. Glastüren B mittig</p>	bei Kombination Türen A+B der gleichen Preisgruppe N°		B350 H223 T62 76 969 00 PG 2 PG 3	B350 H240 T62 73 969 00 PG 2 PG 3
	bei Kombination Türen A+B der PG2 mit PG3 N°		B350 H223 T62 76 969 01 PG 2/3	B350 H240 T62 73 969 01 PG 2/3
<p>7-türig 2 Spiegel- bzw. Glastüren A li+re 5 Spiegel- bzw. Glastüren B mittig</p>	bei Kombination Türen A+B der gleichen Preisgruppe N°		B350 H223 T62 76 943 00 PG 2 PG 3	B350 H240 T62 73 943 00 PG 2 PG 3
	bei Kombination Türen A+B der PG2 mit PG3 N°		B350 H223 T62 76 943 01 PG 2/3	B350 H240 T62 73 943 01 PG 2/3

Dämpfungsbeschläge

Dämpfungsbeschläge (2er-Set) für Drehtüren

zur zusätzlichen Soft-Abstopfung; pro Tür wird ein 2er-Set benötigt; nicht einsetzbar in Eckelementen

N°

je Tür
91 099 00

Passende Profilkränze ohne/mit Beleuchtung finden Sie auf der Seite „Profilkränze für Dreh- und Falttürenschränke“.

Ausführung 4

Marcato4

Höhe 197/223/240 cm

Falttüren-Panoramaschränke mit Spiegel- bzw. Glastüren und 9 waagerechten Sprossen

Die vielfältigen Farbausführungen entnehmen Sie bitte der „Programm-Übersicht Ausführung 4“.

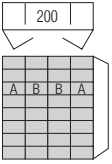
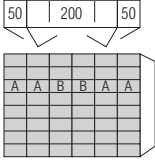
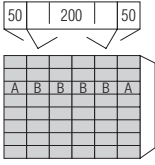
Falttüren-Panoramaschränke	Höhe 197 cm	Höhe 223 cm	Höhe 240 cm
Nutztiefe 58 cm			
 <p>bei Kombination Türen A+B der gleichen Preisgruppe</p> <p>N°</p>		<p>B200 H223 T62</p> <p>86 322 00</p> <p>PG 2 PG 3</p>	<p>B200 H240 T62</p> <p>83 322 00</p> <p>PG 2 PG 3</p>
<p>4-türig 2 Spiegel- bzw. Glastüren A li+re 2 Spiegel- bzw. Glastüren B mittig</p> <p>bei Kombination Türen A+B der PG2 mit PG3</p> <p>N°</p>		<p>B200 H223 T62</p> <p>86 322 01</p> <p>PG 2/3</p>	<p>B200 H240 T62</p> <p>83 322 01</p> <p>PG 2/3</p>
 <p>bei Kombination Türen A+B der gleichen Preisgruppe</p> <p>N°</p>		<p>B300 H223 T62</p> <p>86 772 00</p> <p>PG 2 PG 3</p>	<p>B300 H240 T62</p> <p>83 772 00</p> <p>PG 2 PG 3</p>
<p>6-türig 4 Spiegel- bzw. Glastüren A li+re 2 Spiegel- bzw. Glastüren B mittig</p> <p>bei Kombination Türen A+B der PG2 mit PG3</p> <p>N°</p>		<p>B300 H223 T62</p> <p>86 772 01</p> <p>PG 2/3</p>	<p>B300 H240 T62</p> <p>83 772 01</p> <p>PG 2/3</p>
 <p>bei Kombination Türen A+B der gleichen Preisgruppe</p> <p>N°</p>		<p>B300 H223 T62</p> <p>86 773 00</p> <p>PG 2 PG 3</p>	<p>B300 H240 T62</p> <p>83 773 00</p> <p>PG 2 PG 3</p>
<p>6-türig 2 Spiegel- bzw. Glastüren A li+re 4 Spiegel- bzw. Glastüren B mittig</p> <p>bei Kombination Türen A+B der PG2 mit PG3</p> <p>N°</p>		<p>B300 H223 T62</p> <p>86 773 01</p> <p>PG 2/3</p>	<p>B300 H240 T62</p> <p>83 773 01</p> <p>PG 2/3</p>

Dämpfungsbeschläge

Dämpfungsbeschläge (2er-Set) für Drehtüren

zur zusätzlichen Soft-Abstopfung; pro Tür wird ein 2er-Set benötigt; nicht einsetzbar in Eckelementen

N°

je Tür

91 099 00

Praktische Zubehörteile für Panoramaschränke finden Sie auf der letzten Seite dieses Programms.







Ausführung 4

Marcato4

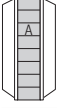
Höhe 197/223/240 cm

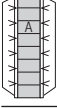
Drehtüren-Eckschränke mit Spiegel- bzw. Glastüren und 9 waagerechten Sprossen

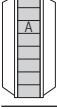
Die vielfältigen Farbausführungen entnehmen Sie bitte der „Programm-Übersicht Ausführung 4“.

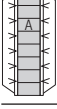
Drehtüren-Eckschränke	Höhe 197 cm	Höhe 223 cm	Höhe 240 cm
inklusive Distanzleisten links und rechts Stellmaße siehe Platzbedarfsskizzen bei Ausführung 9			
 ohne LED-Lichtsäule		H223 T62	H240 T62
 1-türig 1 Spiegel- bzw. Glastür A Türanschlag links	N°	16 784 00 PG 2 PG 3	13 784 00 PG 2 PG 3
 mit LED-Lichtsäule* links und rechts		H223 T62	H240 T62
 1-türig 1 Spiegel- bzw. Glastür A Türanschlag links	N°	16 785 00 PG 2 PG 3	13 785 00 PG 2 PG 3
*LED-Lichtsäule (A; BEL60-Wessel) mit nicht austauschbaren Leuchtmitteln; Bedienung per Tastschalter			
 ohne LED-Lichtsäule		H223 T62	H240 T62
 1-türig 1 Spiegel- bzw. Glastür A Türanschlag rechts	N°	16 786 00 PG 2 PG 3	13 786 00 PG 2 PG 3
 mit LED-Lichtsäule* links und rechts		H223 T62	H240 T62
 1-türig 1 Spiegel- bzw. Glastür A Türanschlag rechts	N°	16 787 00 PG 2 PG 3	13 787 00 PG 2 PG 3
*LED-Lichtsäule (A; BEL60-Wessel) mit nicht austauschbaren Leuchtmitteln; Bedienung per Tastschalter			
Dämpfungsbeschlag (1 Stück) für Drehtüren-Eckelemente zur zusätzlichen Soft-Abstopfung; pro Tür wird ein 1 Stück benötigt; nur einsetzbar in 50er-Eckelementen	N°	je Tür 91 088 00	je Tür 91 088 00

Bei **Einsatz der LED-Lichtsäule** können die Schränke **nicht mit Profilkranz** ausgestattet werden.

Bei **Eckumbau in Kombination** links oder rechts mit einem **Schwebetürenschränk** sollte der **Türanschlag des Eckelements immer auf der Seite des Schwebetürenschranks** sein.

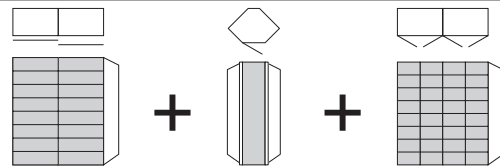

Passende Profilkranze ohne/mit Beleuchtung finden Sie auf der Seite „**Profilkranze für Dreh- und Falлтürenschränke**“.

Hinweis für den Eckumbau mit Schweb- und Drehtürenschränk:
Konstruktiv bedingt ergibt sich bei der **Kombination von Schwebetürenschränken mit Drehtürenschränken** ein leichter optischer Versatz der mittleren Türsprossen. Deshalb empfiehlt es sich, für diese Kombination das **Eckelement in Ausführung 9 (ohne mittlere Türsprosse)** einzusetzen.

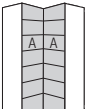

90°-Drehtüren-Ecklösung mit Spiegel- bzw. Glastüren und 9 waagerechten Sprossen

Die vielfältigen Farbausführungen entnehmen Sie bitte der „Programm-Übersicht Ausführung 4“.

90° Ecklösung mit 2 Türen	Höhe 197 cm	Höhe 223 cm	Höhe 240 cm
inklusive Distanzleisten links und rechts Stellmaße siehe Platzbedarfsskizzen			
 		H223 T62	H240 T62
2-türig 2 Spiegel- bzw. Glastüren A	N°	15 025 00 PG 2 PG 3	12 025 00 PG 2 PG 3

Ausführung 4



Marcato4

Höhe 197/223/240 cm

Anstell-Garderobe mit Spiegel- bzw. Glasfront und 9 waagerechten Sprossen

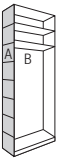
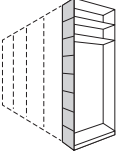
1. Frontfarbe (A) wählen:	2. Korpusfarbe (B) wählen:	3. Farbe der Fronteinfassung und Farbe der Sprossen wählen:
Preisgruppe PG 2 G28 Weißglas G77 Magnoliaglas G71 Glas Seidengrau G70 Glas Samtbraun G57 Grauspiegel G26 Graphitglas Preisgruppe PG 3 G129 Weißglas matt	P9 Polarweiß F9 Icona-Buche-Nachbildung M1 Sonoma-Eiche-Nachbildung U9 Riviera-Eiche-Nachbildung V1 Samtbraun A1 Macadamia-Nussbaum-Nachbildung R9 Silbereiche-Nachbildung O1 Graphit	301 alu-matt 302 chrom 304 weiß 324 schwarz

Anstell-Garderobe	Höhe 197 cm	Höhe 223 cm	Höhe 240 cm
mit Spiegel- bzw. Glasfront, als Abschluss links und/oder rechts an Drehtürenschränke			
 <p>Front mit Spiegel- bzw. Glas 2 Fachböden</p>		B20 H223 T62 44 964 09 PG 2 PG 3	B20 H240 T62 44 934 09 PG 2 PG 3
			Anstell-Garderobe nur ohne Profilkranz lieferbar.

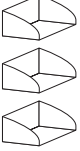
Zubehör für Anstell-Garderobe		
 <p>zusätzliche Fachböden 2er-Set in Korpusfarbe</p>	N°	B2x57 T16 Stärke 16 mm 91 659 00
 <p>Metallstange alu-matt für Hosen, Schals, Tücher usw.</p>	N°	Länge 57 cm 91 666 00
 <p>Ablageschalen 3er-Set alu-matt Montage links und rechts an Innenseite</p>	N°	B3x12 H5 T16 91 667 00

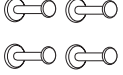
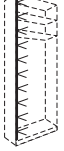
Zubehör für Anstell-Garderobe		
 <p>Kleiderbügelhalter alu-matt Montage an Rückwand</p>	N°	Länge 21 cm 91 668 00
 <p>Metallhaken 4er-Set alu-matt Montage an Rückwand</p>	N°	Länge 4 x 8 cm 91 661 00
 <p>LED-Lichtband* Montage links oder rechts an Innenseite</p>	N°	für Schrankhöhe 223 cm Länge 212 cm 97 410 00
<p>*Dimmbares LED-Lichtband (A+; BEL120-Wessel) mit nicht austauschbaren Leuchtmitteln, Bedienung per Schalter an Korpusseite</p>	N°	für Schrankhöhe 240 cm Länge 229 cm 97 411 00

Drehtürenschränke mit Spiegel- bzw. Glastüren und 5 waagerechten Sprossen

Drehtürenschränke

Höhe: **197/223/240 cm**

Tiefe/Nutztiefe: **62/58 cm**

Breite: **50-350 cm**

Falldüren-Panoramaschränke

Höhe: **223/240 cm**

Tiefe/Nutztiefe: **62/58 cm**

Breite: **200/300 cm**

Innendekor Birke-Nachbildung bzw. Leinenoptik Twist

Schränk-Innenausstattung im Programm ZUBEHÖR

Innenausstattung je Schrankelement

Höhe 197 cm:

1 Fachboden

1 Kleiderstange

Höhe 223/240 cm:

2 Fachböden

1 Kleiderstange

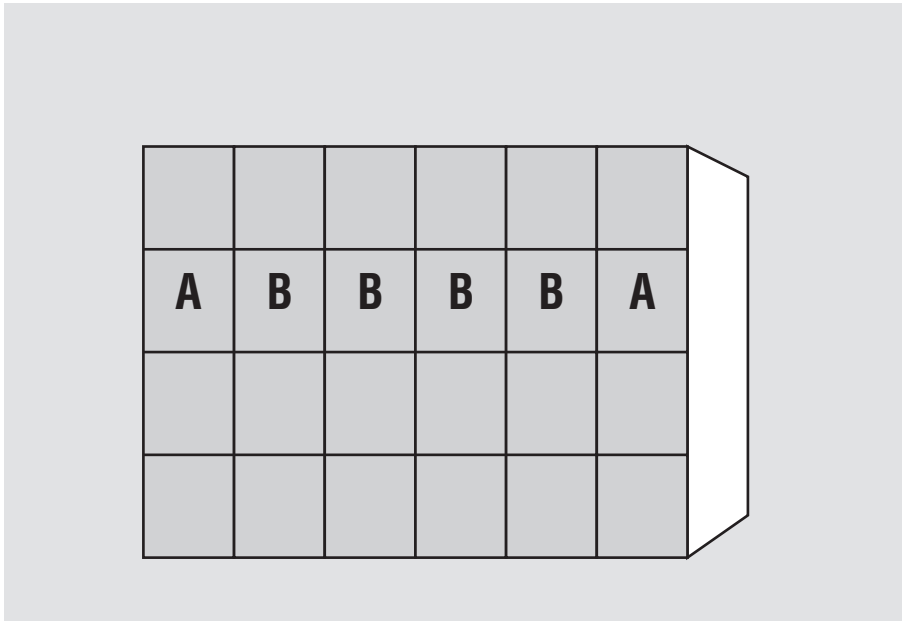

1. Farbe der Glastüren A wählen:	3. Korpusfarbe wählen:	4. Innenfarbe wählen:
<p>Preisgruppe PG 2</p> <p>G28 Weißglas</p> <p>G77 Magnoliaglas</p> <p>G71 Glas Seidengrau</p> <p>G70 Glas Samtbraun</p> <p>G57 Grauspiegel</p> <p>G26 Graphitglas</p> <p>Preisgruppe PG 3 nur lieferbar für Schrankhöhen 223 und 240 cm</p> <p>G129 Weißglas matt</p>	<p>P9 Polarweiß</p> <p>F9 Icona-Buche-Nachbildung</p> <p>M1 Sonoma-Eiche-Nachbildung</p> <p>U9 Riviera-Eiche-Nachbildung</p> <p>V1 Samtbraun</p> <p>A1 Macadamia-Nussbaum-Nachbildung</p> <p>R9 Silbereiche-Nachbildung</p> <p>O1 Graphit</p>	<p>Z1 Birke-Nachbildung</p> <p>X1 Leinenoptik Twist</p>
2. Farbe der Glastüren B wählen:		5. Griffleisten- und Türsprossenfarbe wählen:
<p>Preisgruppe PG 2</p> <p>G28 Weißglas</p> <p>G77 Magnoliaglas</p> <p>G71 Glas Seidengrau</p> <p>G70 Glas Samtbraun</p> <p>G57 Grauspiegel</p> <p>G26 Graphitglas</p> <p>Preisgruppe PG 3 nur lieferbar für Schrankhöhen 223 und 240 cm</p> <p>G129 Weißglas matt</p>		<p>301 alu-matt</p> <p>302 chrom</p> <p>304 weiß</p> <p>324 schwarz</p>









Ausführung 5

Marcato5

Höhe 197/223/240 cm

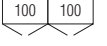
Drehtürenschränke mit Spiegel- bzw. Glastüren und 5 waagerechten Sprossen

Die vielfältigen Farbausführungen entnehmen Sie bitte der „Programm-Übersicht Ausführung 5“.

Drehtürenschränke	Höhe 197 cm	Höhe 223 cm	Höhe 240 cm
Nutztiefe 58 cm			
 1-türig 1 Spiegel- bzw. Glastür A Türanschlag links	N°	B51 H223 T62 16 586 00 PG 2 PG 3	B51 H240 T62 13 586 00 PG 2 PG 3
 1-türig 1 Spiegel- bzw. Glastür A Türanschlag rechts	N°	B51 H223 T62 16 587 00 PG 2 PG 3	B51 H240 T62 13 587 00 PG 2 PG 3
 2-türig 2 Spiegel- bzw. Glastüren A	N°	B101 H197 T62 19 138 00 PG 2 PG 3	B101 H240 T62 13 138 00 PG 2 PG 3
 bei Kombination Türen A+B der gleichen Preisgruppe	N°	B150 H197 T62 79 139 00 PG 2 PG 3	B150 H240 T62 73 139 00 PG 2 PG 3
 3-türig 2 Spiegel- bzw. Glastüren A li+re 1 Spiegel- bzw. Glastür B mittig	N°	B150 H223 T62 76 139 01 PG 2/3	B150 H240 T62 73 139 01 PG 2/3
 bei Kombination Türen A+B der gleichen Preisgruppe	N°	B200 H197 T62 79 343 00 PG 2 PG 3	B200 H240 T62 73 343 00 PG 2 PG 3
 4-türig 2 Spiegel- bzw. Glastüren A li+re 2 Spiegel- bzw. Glastüren B mittig	N°	B200 H223 T62 76 343 01 PG 2/3	B200 H240 T62 73 343 01 PG 2/3
 bei Kombination Türen A+B der gleichen Preisgruppe	N°	B250 H197 T62 79 569 00 PG 2 PG 3	B250 H240 T62 73 569 00 PG 2 PG 3
 5-türig 2 Spiegel- bzw. Glastüren A li+re 3 Spiegel- bzw. Glastüren B mittig	N°	B250 H223 T62 76 569 01 PG 2/3	B250 H240 T62 73 569 01 PG 2/3

Dämpfungsbeschläge

Dämpfungsbeschläge (2er-Set)
für Drehtüren

zur zusätzlichen Soft-Abstopfung;
pro Tür wird ein 2er-Set benötigt;
nicht einsetzbar in Eckelementen

N°

je Tür
91 099 00

Passende Profilkränze
ohne/mit Beleuchtung
finden Sie auf der Seite
„Profilkränze für Dreh-
und Falttürenschränke“.







Ausführung 5

Marcato5

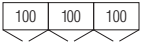
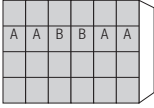
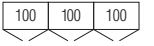
Höhe 197/223/240 cm

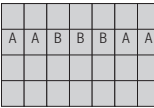
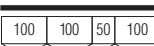
Drehtürenschränke mit Spiegel- bzw. Glastüren und 5 waagerechten Sprossen

Die vielfältigen Farbausführungen entnehmen Sie bitte der „Programm-Übersicht Ausführung 5“.

Drehtürenschränke		Höhe 197 cm	Höhe 223 cm	Höhe 240 cm
Nutztiefe 58 cm				
  6-türig 4 Spiegel- bzw. Glastüren A li+re 2 Spiegel- bzw. Glastüren B mittig	bei Kombination Türen A+B der <u>gleichen</u> Preisgruppe N°	B300 H197 T62 79 821 00 PG 2 PG 3 ---	B300 H223 T62 76 821 00 PG 2 PG 3	B300 H240 T62 73 821 00 PG 2 PG 3
  6-türig 2 Spiegel- bzw. Glastüren A li+re 4 Spiegel- bzw. Glastüren B mittig	bei Kombination Türen A+B der <u>gleichen</u> Preisgruppe N°	B300 H197 T62 79 844 00 PG 2 PG 3 ---	B300 H223 T62 76 844 00 PG 2 PG 3	B300 H240 T62 73 844 00 PG 2 PG 3
  7-türig 4 Spiegel- bzw. Glastüren A li+re 3 Spiegel- bzw. Glastüren B mittig	bei Kombination Türen A+B der <u>gleichen</u> Preisgruppe N°	B300 H197 T62 79 844 00 PG 2 PG 3 ---	B350 H223 T62 76 982 00 PG 2 PG 3	B350 H240 T62 73 982 00 PG 2 PG 3
  7-türig 2 Spiegel- bzw. Glastüren A li+re 5 Spiegel- bzw. Glastüren B mittig	bei Kombination Türen A+B der <u>gleichen</u> Preisgruppe N°	B350 H223 T62 76 944 00 PG 2 PG 3	B350 H223 T62 76 982 01 PG 2/3	B350 H240 T62 73 982 01 PG 2/3
  7-türig 2 Spiegel- bzw. Glastüren A li+re 5 Spiegel- bzw. Glastüren B mittig	bei Kombination Türen A+B der <u>gleichen</u> Preisgruppe N°	B350 H223 T62 76 944 01 PG 2/3	B350 H223 T62 76 944 01 PG 2/3	B350 H240 T62 73 944 01 PG 2/3

Dämpfungsbeschläge

Dämpfungsbeschläge (2er-Set)
für Drehtüren

zur zusätzlichen Soft-Abstopfung;
 pro Tür wird ein 2er-Set benötigt;
 nicht einsetzbar in Eckelementen

N°

 je Tür
91 099 00

Passende Profilkränze
 ohne/mit Beleuchtung
 finden Sie auf der Seite
 „Profilkränze für Dreh-
 und Falttürenschränke“.





Ausführung 5

Marcato5

Höhe 197/223/240 cm

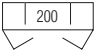
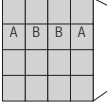
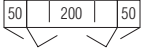
Falttüren-Panoramaschränke mit Spiegel- bzw. Glastüren und 5 waagerechten Sprossen

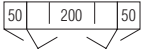
Die vielfältigen Farbausführungen entnehmen Sie bitte der „Programm-Übersicht Ausführung 5“.

Falttüren-Panoramaschränke	Höhe 197 cm	Höhe 223 cm	Höhe 240 cm
Nutztiefe 58 cm			
  4-türig 2 Spiegel- bzw. Glastüren A li+re 2 Spiegel- bzw. Glastüren B mittig	bei Kombination Türen A+B der <u>gleichen</u> Preisgruppe N°	B200 H223 T62 86 323 00 PG 2 PG 3	B200 H240 T62 83 323 00 PG 2 PG 3
4-türig 2 Spiegel- bzw. Glastüren A li+re 2 Spiegel- bzw. Glastüren B mittig	bei Kombination Türen A+B der <u>PG2 mit PG3</u> N°	B200 H223 T62 86 323 01 PG 2/3	B200 H240 T62 83 323 01 PG 2/3
  6-türig 4 Spiegel- bzw. Glastüren A li+re 2 Spiegel- bzw. Glastüren B mittig	bei Kombination Türen A+B der <u>gleichen</u> Preisgruppe N°	B300 H223 T62 86 774 00 PG 2 PG 3	B300 H240 T62 83 774 00 PG 2 PG 3
6-türig 4 Spiegel- bzw. Glastüren A li+re 2 Spiegel- bzw. Glastüren B mittig	bei Kombination Türen A+B der <u>PG2 mit PG3</u> N°	B300 H223 T62 86 774 01 PG 2/3	B300 H240 T62 83 774 01 PG 2/3
  6-türig 2 Spiegel- bzw. Glastüren A li+re 4 Spiegel- bzw. Glastüren B mittig	bei Kombination Türen A+B der <u>gleichen</u> Preisgruppe N°	B300 H223 T62 86 775 00 PG 2 PG 3	B300 H240 T62 83 775 00 PG 2 PG 3
6-türig 2 Spiegel- bzw. Glastüren A li+re 4 Spiegel- bzw. Glastüren B mittig	bei Kombination Türen A+B der <u>PG2 mit PG3</u> N°	B300 H223 T62 86 775 01 PG 2/3	B300 H240 T62 83 775 01 PG 2/3

Dämpfungsbeschläge

Dämpfungsbeschläge (2er-Set)
für Drehtüren

zur zusätzlichen Soft-Abstopfung;
 pro Tür wird ein 2er-Set benötigt;
 nicht einsetzbar in Eckelementen

N°

 je Tür
91 099 00

Praktische Zubehörteile
 für Panoramaschränke
 finden Sie auf der letzten
 Seite dieses Programms.







Ausführung 5

Marcato5

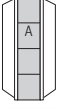
Höhe 197/223/240 cm

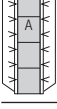
Drehtüren-Eckschränke mit Spiegel- bzw. Glastüren und 5 waagerechten Sprossen

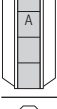
Die vielfältigen Farbausführungen entnehmen Sie bitte der „Programm-Übersicht Ausführung 5“.

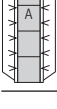
Drehtüren-Eckschränke	Höhe 197 cm	Höhe 223 cm	Höhe 240 cm
inklusive Distanzleisten links und rechts Stellmaße siehe Platzbedarfsskizzen bei Ausführung 9			
 ohne LED-Lichtsäule		H223 T62	H240 T62
 1-türig 1 Spiegel- bzw. Glastür A Türanschlag links	N°	16 792 00 PG 2 PG 3	13 792 00 PG 2 PG 3
 mit LED-Lichtsäule* links und rechts		H223 T62	H240 T62
 1-türig 1 Spiegel- bzw. Glastür A Türanschlag links	N°	16 793 00 PG 2 PG 3	13 793 00 PG 2 PG 3
*LED-Lichtsäule (A; BEL60-Wessel) mit nicht austauschbaren Leuchtmitteln; Bedienung per Tastschalter			
 ohne LED-Lichtsäule		H223 T62	H240 T62
 1-türig 1 Spiegel- bzw. Glastür A Türanschlag rechts	N°	16 794 00 PG 2 PG 3	13 794 00 PG 2 PG 3
 mit LED-Lichtsäule* links und rechts		H223 T62	H240 T62
 1-türig 1 Spiegel- bzw. Glastür A Türanschlag rechts	N°	16 795 00 PG 2 PG 3	13 795 00 PG 2 PG 3
*LED-Lichtsäule (A; BEL60-Wessel) mit nicht austauschbaren Leuchtmitteln; Bedienung per Tastschalter			
Dämpfungsbeschlag (1 Stück) für Drehtüren-Eckelemente zur zusätzlichen Soft-Abstopfung; pro Tür wird ein 1 Stück benötigt; nur einsetzbar in 50er-Eckelementen	N°	je Tür 91 088 00	je Tür 91 088 00

Bei **Einsatz der LED-Lichtsäule** können die Schränke **nicht mit Profilkranz** ausgestattet werden.

Bei **Eckumbau in Kombination** links oder rechts mit einem **Schwebetürenschränk** sollte der **Türanschlag des Eckelementes immer auf der Seite des Schwebetürenschranks** sein.

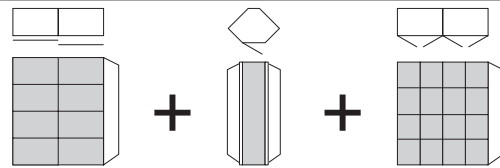

Passende Profilkränze ohne/mit Beleuchtung finden Sie auf der Seite „**Profilkränze für Dreh- und Falлтürenschränke**“.

Hinweis für den Eckumbau mit Schweb- und Drehtürenschränk:
Konstruktiv bedingt ergibt sich bei der **Kombination von Schwebetürenschränken mit Drehtürenschränken** ein leichter optischer Versatz der mittleren Türsprossen. Deshalb empfiehlt es sich, für diese Kombination das **Eckelement in Ausführung 9 (ohne mittlere Türsprosse)** einzusetzen.

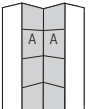

90°-Drehtüren-Ecklösung mit Spiegel- bzw. Glastüren und 5 waagerechten Sprossen

Die vielfältigen Farbausführungen entnehmen Sie bitte der „Programm-Übersicht Ausführung 5“.

90° Ecklösung mit 2 Türen	Höhe 197 cm	Höhe 223 cm	Höhe 240 cm
inklusive Distanzleisten links und rechts Stellmaße siehe Platzbedarfsskizzen			
  2-türig 2 Spiegel- bzw. Glastüren A	N°	H223 T62 15 026 00 PG 2 PG 3	H240 T62 12 026 00 PG 2 PG 3

Ausführung 5



Marcato5

Höhe 197/223/240 cm

Anstell-Garderobe mit Spiegel- bzw. Glasfront und 5 waagerechten Sprossen

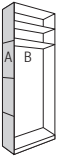
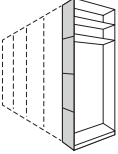
1. Frontfarbe (A) wählen:	2. Korpusfarbe (B) wählen:	3. Farbe der Fronteinfassung und Farbe der Sprossen wählen:
Preisgruppe PG 2 G28 Weißglas G77 Magnoliaglas G71 Glas Seidengrau G70 Glas Samtbraun G57 Grauspiegel G26 Graphitglas Preisgruppe PG 3 G129 Weißglas matt	P9 Polarweiß F9 Icona-Buche-Nachbildung M1 Sonoma-Eiche-Nachbildung U9 Riviera-Eiche-Nachbildung V1 Samtbraun A1 Macadamia-Nussbaum-Nachbildung R9 Silbereiche-Nachbildung O1 Graphit	301 alu-matt 302 chrom 304 weiß 324 schwarz

Anstell-Garderobe	Höhe 197 cm	Höhe 223 cm	Höhe 240 cm
mit Spiegel- bzw. Glasfront, als Abschluss links und/oder rechts an Drehtürenschränke			
 Front mit Spiegel bzw. Glas 2 Fachböden N°		B20 H223 T62 44 964 05 PG 2 PG 3	B20 H240 T62 44 934 05 PG 2 PG 3
			Anstell-Garderobe nur ohne Profilkranz lieferbar.

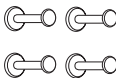
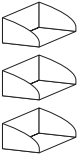
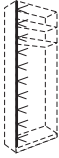
Zubehör für Anstell-Garderobe		Zubehör für Anstell-Garderobe	
 zusätzliche Fachböden 2er-Set in Korpusfarbe N°	B2x57 T16 Stärke 16 mm 91 659 00	 Kleiderbügelhalter alu-matt Montage an Rückwand N°	Länge 21 cm 91 668 00
 Metallstange alu-matt für Hosen, Schals, Tücher usw. N°	Länge 57 cm 91 666 00	 Metallhaken 4er-Set alu-matt Montage an Rückwand N°	Länge 4 x 8 cm 91 661 00
 Ablageschalen 3er-Set alu-matt Montage links und rechts an Innenseite N°	B3x12 H5 T16 91 667 00	 LED-Lichtband* Montage links oder rechts an Innenseite N°	für Schrankhöhe 223 cm Länge 212 cm 97 410 00
		*Dimmbares LED-Lichtband (A+; BEL120-Wessel) mit nicht austauschbaren Leuchtmitteln, Bedienung per Schalter an Korpusseite N°	für Schrankhöhe 240 cm Länge 229 cm 97 411 00







Ausführung 9A

Marcato9

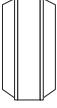
Höhe 197/223/240 cm

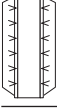
Drehtüren-Eckschränke mit Holztüren und 2 Sprossen (ohne mittlere Türsprosse)

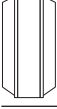
Die vielfältigen Farbausführungen entnehmen Sie bitte der „Programm-Übersicht Ausführung 9A“.

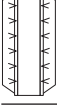
Drehtüren-Eckschränke	Höhe 197 cm	Höhe 223 cm	Höhe 240 cm
inklusive Distanzleisten links und rechts Stellmaße siehe Platzbedarfsskizzen			
 ohne LED-Lichtsäule		H223 T62	H240 T62
 1-türig 1 Holztür Türanschlag links	N°	16 706 00	13 706 00
 mit LED-Lichtsäule* links und rechts		H223 T62	H240 T62
 1-türig 1 Holztür Türanschlag links	N°	16 707 00	13 707 00
		*LED-Lichtsäule (A; BEL60-Wessel) mit nicht austauschbaren Leuchtmitteln; Bedienung per Tastschalter	
 ohne LED-Lichtsäule		H223 T62	H240 T62
 1-türig 1 Holztür Türanschlag rechts	N°	16 708 00	13 708 00
 mit LED-Lichtsäule* links und rechts		H223 T62	H240 T62
 1-türig 1 Holztür Türanschlag rechts	N°	16 709 00	13 709 00
		*LED-Lichtsäule (A; BEL60-Wessel) mit nicht austauschbaren Leuchtmitteln; Bedienung per Tastschalter	
Dämpfungsbeschlag (1 Stück) für Drehtüren-Eckelemente zur zusätzlichen Soft-Abstoppung; pro Tür wird ein 1 Stück benötigt; nur einsetzbar in 50er-Eckelementen	N°	je Tür 91 088 00	je Tür 91 088 00

Bei **Einsatz der LED-Lichtsäule** können die Schränke **nicht mit Profilkranz** ausgestattet werden.

Bei **Eckumbau in Kombination** links oder rechts mit einem **Schwebetürenschränk** sollte der **Türanschlag des Eckelements immer auf der Seite des Schwebetürenschranks** sein.

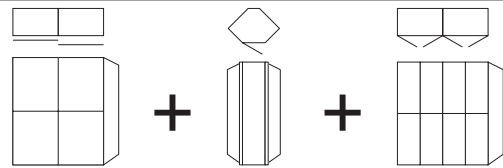

Passende Profilkranze ohne/mit Beleuchtung finden Sie auf der Seite „**Profilkranze für Dreh- und Falлтürenschränke**“.

Hinweis für den Eckumbau mit Schweb- und Drehtürenschränk:
Konstruktiv bedingt ergibt sich bei der **Kombination von Schwebetürenschränken mit Drehtürenschränken** ein leichter optischer Versatz der mittleren Türsprossen. Deshalb empfiehlt es sich, für diese Kombination das **Eckelement in Ausführung 9 (ohne mittlere Türsprosse)** einzusetzen.

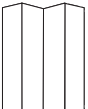

90°-Drehtüren-Ecklösung mit Holztüren und 2 Sprossen (ohne mittlere Türsprosse)

Die vielfältigen Farbausführungen entnehmen Sie bitte der „Programm-Übersicht Ausführung 9A“.

90° Ecklösung mit 2 Türen	Höhe 197 cm	Höhe 223 cm	Höhe 240 cm
inklusive Distanzleisten links und rechts Stellmaße siehe Platzbedarfsskizzen			
  2-türig 2 Holztüren	N°	H223 T62 15 027 00	H240 T62 12 027 00







Ausführung 9B

Marcato9

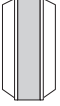
Höhe 197/223/240 cm

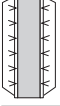
Drehtüren-Eckschränke mit Spiegel- bzw. Glastüren und 2 Sprossen (ohne mittlere Türsprosse)

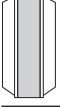
Die vielfältigen Farbausführungen entnehmen Sie bitte der „Programm-Übersicht Ausführung 9B“.

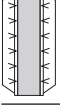
Drehtüren-Eckschränke	Höhe 197 cm	Höhe 223 cm	Höhe 240 cm
inklusive Distanzleisten links und rechts Stellmaße siehe Platzbedarfsskizzen			
 ohne LED-Lichtsäule		H223 T62	H240 T62
 1-türig 1 Spiegel- bzw. Glastür Türanschlag links	N°	16 710 00 PG 1 PG 2 PG 3	13 710 00 PG 1 PG 2 PG 3
 mit LED-Lichtsäule* links und rechts		H223 T62	H240 T62
 1-türig 1 Spiegel- bzw. Glastür Türanschlag links	N°	16 711 00 PG 1 PG 2 PG 3	13 711 00 PG 1 PG 2 PG 3
*LED-Lichtsäule (A; BEL60-Wessel) mit nicht austauschbaren Leuchtmitteln; Bedienung per Tastschalter			
 ohne LED-Lichtsäule		H223 T62	H240 T62
 1-türig 1 Spiegel- bzw. Glastür Türanschlag rechts	N°	16 712 00 PG 1 PG 2 PG 3	13 712 00 PG 1 PG 2 PG 3
 mit LED-Lichtsäule* links und rechts		H223 T62	H240 T62
 1-türig 1 Spiegel- bzw. Glastür Türanschlag rechts	N°	16 713 00 PG 1 PG 2 PG 3	13 713 00 PG 1 PG 2 PG 3
*LED-Lichtsäule (A; BEL60-Wessel) mit nicht austauschbaren Leuchtmitteln; Bedienung per Tastschalter			
Dämpfungsbeschlag (1 Stück) für Drehtüren-Eckelemente zur zusätzlichen Soft-Abstopfung; pro Tür wird ein 1 Stück benötigt; nur einsetzbar in 50er-Eckelementen	N°	je Tür 91 088 00	je Tür 91 088 00

Bei Einsatz der LED-Lichtsäule können die Schränke nicht mit Profilkranz ausgestattet werden.

Bei Eckumbau in Kombination links oder rechts mit einem Schwebetürenschränk sollte der Türanschlag des Eckelements immer auf der Seite des Schwebetürenschranks sein.

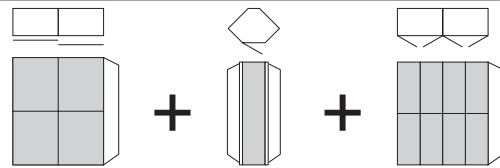

Passende Profilkränze ohne/mit Beleuchtung finden Sie auf der Seite „Profilkränze für Dreh- und Falлтürenschränke“.

Hinweis für den Eckumbau mit Schweb- und Drehtürenschränk:
Konstruktiv bedingt ergibt sich bei der Kombination von Schwebetürenschränken mit Drehtürenschränken ein leichter optischer Versatz der mittleren Türsprossen. Deshalb empfiehlt es sich, für diese Kombination das Eckelement in Ausführung 9 (ohne mittlere Türsprosse) einzusetzen.

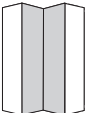

90°-Drehtüren-Ecklösung mit Spiegel- bzw. Glastüren und 2 Sprossen (ohne mittlere Türsprosse)

Die vielfältigen Farbausführungen entnehmen Sie bitte der „Programm-Übersicht Ausführung 9B“.

90° Ecklösung mit 2 Türen	Höhe 197 cm	Höhe 223 cm	Höhe 240 cm
inklusive Distanzleisten links und rechts Stellmaße siehe Platzbedarfsskizzen			
 		H223 T62	H240 T62
2-türig 2 Spiegel- bzw. Glastüren	N°	15 028 00 PG 1 PG 2 PG 3	12 028 00 PG 1 PG 2 PG 3

für alle Ausführungen

Marcato

Höhe 197/223/240 cm

Platzbedarfsskizze für Eckumbau

Platzbedarf für 50er-Eckelement

Aufgrund der unterschiedlichen Schranktiefen ergeben sich beim Eckumbau mit dem 50er-Eckelement folgende Stellmaße:

Schrack Schenkel links (A)	Schrack Schenkel rechts (C)	Platzbedarf für Ecke (B)
Drehtürenschrack	Drehtürenschrack	X = 103 cm Y = 103 cm
Drehtürenschrack	2- bzw. 3-türiger Schwebetürenschrack	X = 105 cm Y = 103 cm
2-türiger Schwebetürenschrack	2- bzw. 3-türiger Schwebetürenschrack	X = 105 cm Y = 108 cm
2-türiger Schwebetürenschrack	Drehtürenschrack	X = 103 cm Y = 108 cm
3-türiger Schwebetürenschrack	2- bzw. 3-türiger Schwebetürenschrack	X = 105 cm Y = 105 cm
3-türiger Schwebetürenschrack	Drehtürenschrack	X = 103 cm Y = 105 cm

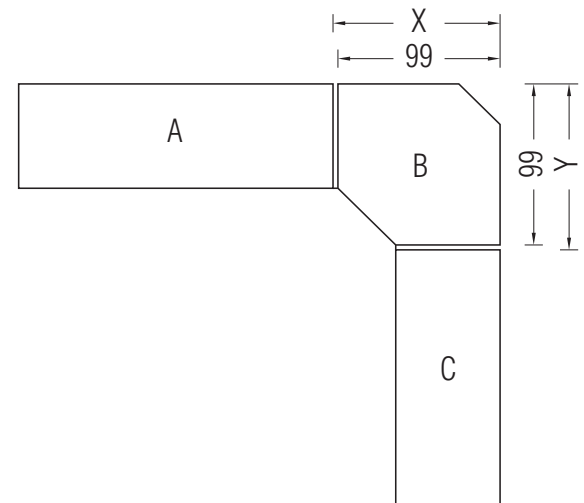
**Platzbedarf für 90°-Ecklösung**

Aufgrund der unterschiedlichen Schranktiefen ergeben sich beim Eckumbau mit dem 90°-Eckelement folgende Stellmaße:

Schrack Schenkel links (A)	Schrack Schenkel rechts (C)	Platzbedarf für Ecke (B)
Drehtürenschrack	Drehtürenschrack	X = 115 cm Y = 117 cm
Drehtürenschrack	2- bzw. 3-türiger Schwebetürenschrack	X = 117 cm Y = 117 cm
2-türiger Schwebetürenschrack	2- bzw. 3-türiger Schwebetürenschrack	X = 117 cm Y = 122 cm
2-türiger Schwebetürenschrack	Drehtürenschrack	X = 115 cm Y = 122 cm
3-türiger Schwebetürenschrack	2- bzw. 3-türiger Schwebetürenschrack	X = 117 cm Y = 119 cm
3-türiger Schwebetürenschrack	Drehtürenschrack	X = 115 cm Y = 119 cm

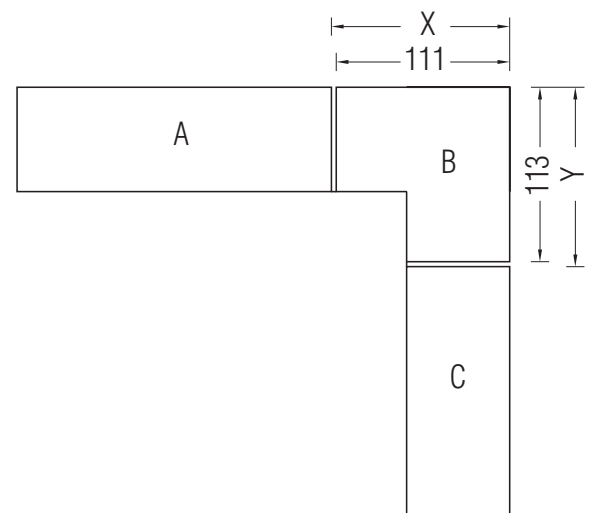

für alle Ausführungen

Marcato



Höhe 197/223/240 cm

Profilkränze mit Passepartout für Dreh- und Falлтürenschränke

Modellname	Profilkranz/Passepartoutblenden
MARCATO-P9	Polarweiß
MARCATO-F9	Icona-Buche-Nachbildung
MARCATO-M1	Sonoma-Eiche-Nachbildung
MARCATO-U9	Riviera-Eiche-Nachbildung
MARCATO-V1	Samtbraun
MARCATO-A1	Macademia-Nussbaum-Nachbildung
MARCATO-R9	Silbereiche-Nachbildung
MARCATO-O1	Graphit

*Ausstattung mit Profilkränzen nur in Kombination mit dem Passepartoutblenden-Set möglich

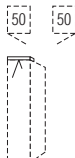
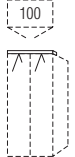
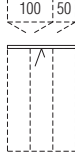
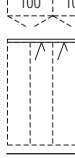
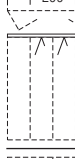
**LED-Beleuchtung (A+; BEL36-Koch) mit nicht austauschbaren Leuchtmitteln, Bedienung per Fußschalter

Profilkränze für Drehtürenschränke*		für Schrankhöhe 197/223/240 cm	
Schrankschneitentiefe mit Profilkranz 68 cm Höhe mit Profilkranz 200/226/243 cm		ohne Beleuchtung	mit LED-Beleuchtung**
 für Schrankbreite 51 cm	N°	B51 H3 T11 98 738 00	B51 H3 T11 1 Leuchte 98 781 00
 für Schrankbreite 101 cm	N°	B101 H3 T11 98 740 00	B101 H3 T11 2 Leuchten 98 783 00
 für Schrankbreite 150 cm	N°	B151 H3 T11 98 742 00	B151 H3 T11 1 Leuchte 98 785 00
 für Schrankbreite 200 cm	N°	B200 H3 T11 98 744 00	B200 H3 T11 2 Leuchten 98 787 00
 für Falлтüren- Panoramaschränke in Breite 200 cm	N°	B200 H3 T11 98 706 00	B200 H3 T11 2 Leuchten 98 707 00
 für Schrankbreite 250 cm	N°	B250 H3 T11 98 746 00	B250 H3 T11 3 Leuchten 98 789 00

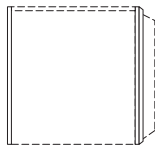
Passepartoutblenden*		für Höhe 197 cm	für Höhe 223 cm	für Höhe 240 cm
zur seitlichen Einrahmung der gesamten Schrankkombination				
 Passepartoutblenden (2er-Set) links und rechts	N°	B2x3,2 H200 T12 98 383 00	B2x3,2 H226 T12 98 398 00	B2x3,2 H243 T12 98 399 00

für alle Ausführungen

Marcato



Höhe 197/223/240 cm

Profilkränze mit Passepartout für Dreh- und Falttürenschränke

Modellname	Profilkranz/Passepartoutblenden
MARCATO-P9	Polarweiß
MARCATO-F9	Icona-Buche-Nachbildung
MARCATO-M1	Sonoma-Eiche-Nachbildung
MARCATO-U9	Riviera-Eiche-Nachbildung
MARCATO-V1	Samtbraun
MARCATO-A1	Macademia-Nussbaum-Nachbildung
MARCATO-R9	Silbereiche-Nachbildung
MARCATO-O1	Graphit

*Ausstattung mit Profilkränzen nur in Kombination mit dem Passepartoutblenden-Set möglich

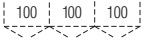
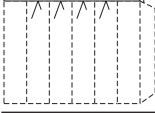
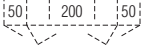
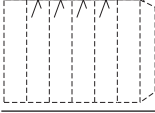
**LED-Beleuchtung (A+; BEL36-Koch) mit nicht austauschbaren Leuchtmitteln, Bedienung per Fußschalter

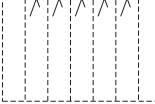
Profilkränze für Drehtürenschränke*		für Schrankhöhe 197/223/240 cm	
Schrankschneidtiefe mit Profilkranz 68 cm Höhe mit Profilkranz 200/226/243 cm		ohne Beleuchtung	mit LED-Beleuchtung**
  für Schrankbreite 300 cm	N°	B300 H3 T11 98 732 00	B300 H3 T11 4 Leuchten 98 791 00
  für Falttüren- Panoramaschränke in Breite 300 cm	N°	B300 H3 T11 98 712 00	B300 H3 T11 4 Leuchten 98 713 00
  für Schrankbreite 350 cm	N°	B350 H3 T11 98 748 00	B350 H3 T11 5 Leuchten 98 793 00

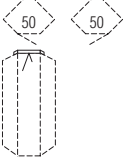
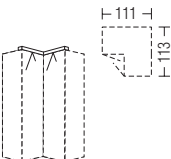
Profilkränze für Eckschränke*		für Schrankhöhen 223/240 cm	
Schrankschneidtiefe mit Profilkranz 68 cm Höhe mit Profilkranz 226/243 cm		ohne Beleuchtung	mit LED-Beleuchtung**
 für 50er-Eckelement	N°	H3 T11 98 794 00	H3 T11 1 Leuchte 98 795 00
 für 90°-Eckelement	N°	H3 T11 98 762 00	H3 T11 2 Leuchten 98 763 00

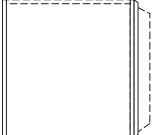
Passepartoutblenden*		für Höhe 197 cm	für Höhe 223 cm	für Höhe 240 cm
zur seitlichen Einrahmung der gesamten Schrankkombination				
 Passepartoutblenden (2er-Set) links und rechts	N°	B2x3,2 H200 T12 98 383 00	B2x3,2 H226 T12 98 398 00	B2x3,2 H243 T12 98 399 00

für alle Ausführungen

Marcato

Höhe 197/223/240 cm



Regal - Verbindungsstollen

Modellname	Farbausführung
MARCATO-P9	Polarweiß
MARCATO-F9	Icona-Buche-Nachbildung
MARCATO-M1	Sonoma-Eiche-Nachbildung
MARCATO-U9	Riviera-Eiche-Nachbildung
MARCATO-V1	Samtbraun
MARCATO-A1	Macademia-Nussbaum-Nachbildung
MARCATO-R9	Silbereiche-Nachbildung
MARCATO-O1	Graphit

Bei Einsatz von Regalen
bitte grundsätzlich Stellskizze
der Bestellung beifügen.

Regale zum Zwischenbau,
als Abschluss und
freistehend einsetzbar.

Regal nur ohne
Profilkranz lieferbar.

Regal mit 2 Außenseiten	Höhe 197 cm	Höhe 223 cm	Höhe 240 cm
  4 bzw. 5 verstellbare Fachböden (25 mm) Rückwand	N° B41 H197 T42 4 Fachböden 44 984 00	B41 H223 T42 4 Fachböden 44 954 00	B41 H240 T42 5 Fachböden 44 924 00
Breitenkürzung: Das offene 40er-Regal kann in der Breite gekürzt werden. Nähere Informationen siehe „MARCATO-Maßanfertigung“.			

Fachboden für Regal	Höhe 197 cm	Höhe 223 cm	Höhe 240 cm
 zusätzlicher Fachboden für Regal Stärke 25 mm	N° B38 T40 99 331 00		

Modellname	Farbausführung	Modellname	Farbausführung
MARCATO-P9	Polarweiß	MARCATO-V1	Samtbraun
MARCATO-F9	Icona-Buche-Nachbildung	MARCATO-A1	Macademia-Nussbaum-Nachbildung
MARCATO-M1	Sonoma-Eiche-Nachbildung	MARCATO-R9	Silbereiche-Nachbildung
MARCATO-U9	Riviera-Eiche-Nachbildung	MARCATO-O1	Graphit

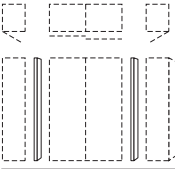
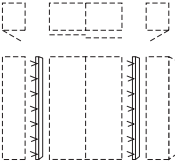
Verbindungsstollen	Höhe 197 cm	Höhe 223 cm	Höhe 240 cm
zur Kombination von Dreh- und Schwebe- bürenschränken			
 Verbindungsstollen (2er-Set) ohne Beleuchtung	N° B2x3,2 H197 T12 98 940 00	B2x3,2 H223 T12 98 941 00	B2x3,2 H240 T12 98 942 00
 Verbindungsstollen (2er-Set) mit LED-Lichtband* und Fernbedienung	N° *Dimmbare LED-Lichtsäule (A+; BEL118-Wessel) mit nicht austausch- baren Leuchtmitteln; Aktivierung per Fernbedienung 97 996 00	B2x3,2 H223 T12 97 996 00	B2x3,2 H240 T12 97 997 00

Dreh- und Schwebebürenschränke können **nicht unmittelbar nebeneinander** gestellt,
sondern müssen konstruktiv bedingt **durch Verbindungsstollen** ohne/mit Beleuchtung
unterbrochen werden. Bei **Einsatz der Verbindungsstollen** können die Schränke
nicht mit Profilkranz ausgestattet werden.



für alle Ausführungen

Marcato

Zubehör für Falttüren-Panoramaschränke

Alle Schubkästen mit
Teilauszug, Selbstzug
und Dämpfung

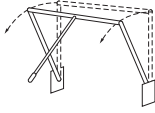
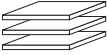
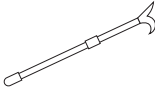
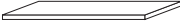
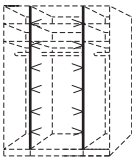
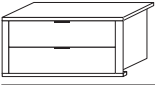
Alle Holzteile wählbar in Birke-Nachbildung (Z1) oder Leinenoptik Twist (X1); bitte bei Bestellung angeben.

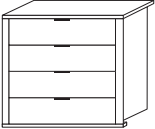
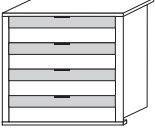
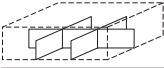
Zubehör für Panoramaschränke für 200er-Falttören-Panoramaelemente			Zubehör für Panoramaschränke für 200er-Falttören-Panoramaelemente				
	Fachboden für Außenelement 1er-Paket Stärke 22 mm	N°	B48 T50 92 054 00		Kleiderlift Kleiderstange chrom ausschwenkbar max. Belastung 10 kg	N°	B78-98 H87 91 085 00
	Fachböden für Außenelement 3er-Paket Stärke 22 mm	N°	B3x48 T50 92 056 00		Kleiderhaken mit Teleskoparm chrom für hoch angebrachte Kleiderstangen	N°	Länge 88-163 cm 91 086 00
	Fachboden für Mittelelement Stärke 22 mm	N°	B98 T50 92 011 00		LED-Lichtband* (2er-Set) mit Sensorschaltung zur seitlichen Einrahmung des 100er-Mittelteils	N°	für Schrankhöhe 223 cm Länge 2 x 212 cm 97 311 00
als Stand- und Hängeelement einsetzbar	 Schubkasten-einsatz WOODLINE 2 Auszüge mit Holzfront Griffe alu-matt	N°	B98 H46 T50 91 208 10	*LED-Lichtband (A+; BEL104-Wessel) mit nichtaustauschbaren Leuchtmitteln, Aktivierung per Sensorschaltung	N°	für Schrankhöhe 240 cm Länge 2 x 229 cm 97 312 00	
als Stand- und Hängeelement einsetzbar	 Schubkasten-einsatz GLASSLINE 2 Auszüge mit Glas-/Holzfront Griffe alu-matt	N°	B98 H46 T50 91 238 10				
nur als Standelement einsetzbar	 Schubkasten-einsatz WOODLINE 4 Auszüge mit Holzfront Griffe alu-matt	N°	B98 H87 T50 91 209 10				
nur als Standelement einsetzbar	 Schubkasten-einsatz GLASSLINE 4 Auszüge mit Glas-/Holzfront Griffe alu-matt	N°	B98 H87 T50 91 239 10				
	Schubkasten- unterteilung für Schubkasten- einsätze WOODLINE und GLASSLINE	N°	B87 H9,5 T44 8 Fächer 91 340 11				