

NEXT GENERATION

ACE

Programm 052



Frontdekore



Nr. 671 Anthrazit hgl.



Nr. 672 Polarweiß hgl.



Nr. 673 Eiche Trüffel



Nr. 674 Ulme Nachbildung



Nr. 675 Eiche Sand



Nr. 676 Charleston Eiche

Korpusdekore

* Hochglanz Korpus gegen Aufpreis

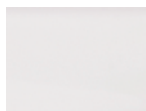

Nr. 190
Perlstruktur Weiß
matt



*Nr. 121
Anthrazit hgl.

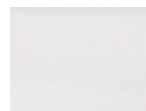

*Nr. 161
Weiß hgl.



Nr. 186
Eiche Trüffel



Nr. 192
Ulme Nachbildung



Nr. 194
Eiche Sand



Nr. 180
Charleston
Eiche

Waschtischfarben

Mineralguss-
Möbelwaschtische



Nr. 1
Weiß

Keramik -
Möbelwaschtische



Nr. 1
Weiß

Glas-
Möbelwaschtische



Nr. 82
Optiwhite

Griffvariante



grifflos

Technik

Türen mit integriertem
Dämpfungssystem

Auszüge und Schubkästen

Nr. 556
Standard-Technik mit Dämpfung



Nr. 559
Premium-Technik mit Dämpfung



Programm 052 - Typenliste

Ident Nummern - keine Preise

Tiefenangabe entspricht der Korpus-tiefe		Tiefe in mm	Breite in mm	Höhe in mm	Artikelnummer	Anschlag	Aufpreis Hochglanz Korpus	Aufpreis Premium Technik
Flächenspiegel LED-Beleuchtung waagrecht 13,0 Watt / Converter 15 Watt Energieeffizienzklasse: A inkl. Kippschalter		59	700	720	F S A 4 3 7 0 7 2			
Flächenspiegel LED-Beleuchtung waagrecht 18,8 Watt / Converter 30 Watt Energieeffizienzklasse: A inkl. Kippschalter		59	1000	720	F S A 4 3 1 0 7 2			
Flächenspiegel LED-Beleuchtung waagrecht 22,6 Watt / Converter 30 Watt Energieeffizienzklasse: A inkl. Kippschalter		59	1200	720	F S A 4 3 1 2 7 2			
Spiegelschränke								
Spiegelschrank 1 Spiegelblende inkl. LED-Beleuchtung waagrecht 13,0 Watt / Converter 30 Watt Energieeffizienzklasse: A 3 Spiegeltüren auf Trägerplatte 2 Mittelwände 3 Glasfachböden 1 Schalter-Steckdosenelement Türbreiten: 196 mm / 296 mm / 196 mm		150	700	720	S 2 A 4 3 7 S 7 2			
Spiegelschrank 1 Spiegelblende inkl. LED-Beleuchtung waagrecht 18,8 Watt / Converter 30 Watt Energieeffizienzklasse: A 3 Spiegeltüren auf Trägerplatte 2 Mittelwände 3 Glasfachböden 1 Schalter-Steckdosenelement Türbreiten: 288 mm / 412 mm / 288 mm		150	1000	720	S 2 A 4 3 1 S 7 2			



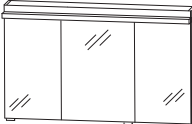
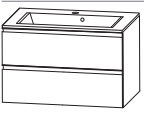
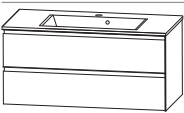

Programm 052 - Typenliste

Ident Nummern - keine Preise

	Tiefe in mm	Breite in mm	Höhe in mm	Artikelnummer	Anschlag	Aufpreis Hochglanz Korpus	Aufpreis Premium Technik
Tiefenangabe entspricht der Korпустiefe							
Spiegelschränke							
 <p>Spiegelschrank 1 Spiegelblende inkl. LED-Beleuchtung waagrecht 22,6 Watt / Converter 30 Watt Energieeffizienzklasse: A 3 Spiegeltüren auf Trägerplatte 2 Mittelwände 3 Glasfachböden 1 Schalter-Steckdosenelement Türbreiten: 388 mm / 412 mm / 388 mm</p>	150	1200	720	S 2 A 4 3 2 S 7 2			
Sets mit Mineralguss-Waschtischen							
 <p>Bestehend aus: Waschtisch, Mineralguss, weiß, 720 mm Waschtischunterschrank, 700 mm 1 Auszug mit Einzugsdämpfung und Siphonausschnitt 1 Auszug mit Einzugsdämpfung 1 Zwischenplatte weiß vorgefräst 1 Raumparsiphon</p> <p>ohne LED-Beleuchtung mit LED-Beleuchtung 1 LED-Converter 12 V, 15 Watt Energieeffizienzklasse: A inkl. Kippschalter</p>	500 500	720 720	515 515	S E T 7 0 1 2 1 S E T 7 0 1 2 B 1			
 <p>Bestehend aus: Waschtisch, Mineralguss, weiß, 1020 mm Waschtischunterschrank, 1000 mm 1 Auszug mit Einzugsdämpfung und Siphonausschnitt 1 Auszug mit Einzugsdämpfung 1 Zwischenplatte weiß vorgefräst 1 Raumparsiphon</p> <p>ohne LED-Beleuchtung mit LED-Beleuchtung 1 LED-Converter 12 V, 15 Watt Energieeffizienzklasse: A inkl. Kippschalter</p>	500 500	1020 1020	515 515	S E T 1 0 1 2 1 S E T 1 0 1 2 B 1			

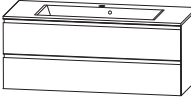
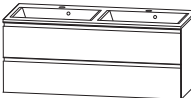
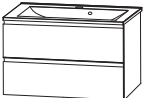
Programm 052 - Typenliste

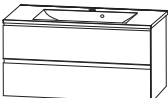
Ident Nummern - keine Preise

Tiefenangabe entspricht der Korpus-tiefe		Tiefe in mm	Breite in mm	Höhe in mm	Artikelnummer	Anschlag	Aufpreis Hochglanz Korpus	Aufpreis Premium Technik
Sets mit Mineralguss-Waschtischen								
 <p>Bestehend aus: Waschtisch, Mineralguss, weiß, 1220 mm Waschtischunterschrank, 1200 mm 1 Auszug mit Einzugsdämpfung und Siphonausschnitt 1 Auszug mit Einzugsdämpfung 1 Zwischenplatte weiß vorgefräst 1 Raumspar-siphon</p> <p>ohne LED-Beleuchtung mit LED-Beleuchtung 1 LED-Converter 12 V, 15 Watt Energieeffizienzklasse: A inkl. Kippschalter</p>	500	1220	515	S E T 1 1 2 1 2	1			
	500	1220	515	S E T 1 1 2 1 2 B	1			
 <p>Bestehend aus: Doppelwaschtisch, Mineralguss, weiß, 1220 mm Waschtischunterschrank, 1200 mm 1 Auszug mit Einzugsdämpfung und 2 Siphonausschnitten 1 Auszug mit Einzugsdämpfung 1 Zwischenplatte weiß vorgefräst 2 Raumspar-siphons</p> <p>ohne LED-Beleuchtung mit LED-Beleuchtung 1 LED-Converter 12 V, 15 Watt Energieeffizienzklasse: A inkl. Kippschalter</p>	500	1220	515	S E T 1 1 2 2 D	1			
	500	1220	515	S E T 1 1 2 2 D B	1			
Sets mit Glas-Waschtischen								
  <p>Bestehend aus: Waschtisch, Glas Optiwhite, 712 mm Waschtischunterschrank, 700 mm 1 Auszug mit Einzugsdämpfung und Siphonausschnitt 1 Auszug mit Einzugsdämpfung 1 Zwischenplatte weiß vorgefräst 1 Raumspar-siphon</p>	500	712	505	S E T 7 0 1 2 8	2			
	500	1012	505	S E T 1 0 1 2 8	2			
  <p>Bestehend aus: Waschtisch, Glas Optiwhite, 1012 mm Waschtischunterschrank, 1000 mm 1 Auszug mit Einzugsdämpfung und Siphonausschnitt 1 Auszug mit Einzugsdämpfung 1 Zwischenplatte weiß vorgefräst 1 Raumspar-siphon</p>	500	1012	505	S E T 1 0 1 2 8	2			
	500	1012	505	S E T 1 0 1 2 8	2			



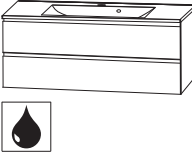
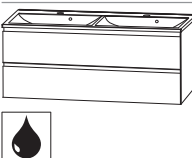
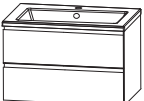
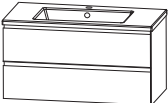
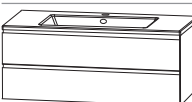
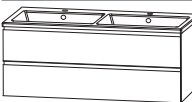

Programm 052 - Typenliste

Ident Nummern - keine Preise

		Tiefe in mm	Breite in mm	Höhe in mm	Artikelnummer	Anschlag	Aufpreis Hochglanz Korpus	Aufpreis Premium Technik
Tiefenangabe entspricht der Korpus-tiefe								
Sets mit Glas-Waschtischen								
	Bestehend aus: Waschtisch, Glas Optiwhite, 1212 mm Waschtischunterschrank, 1200 mm 1 Auszug mit Einzugsdämpfung und Siphonausschnitt 1 Auszug mit Einzugsdämpfung 1 Zwischenplatte weiß vorgefräst 1 Raumsparsiphon	500	1212	505	SET 1 2 1 2 8 2			
	Bestehend aus: Doppelwaschtisch, Glas Optiwhite, 1212 mm Waschtischunterschrank, 1200 mm 1 Auszug mit Einzugsdämpfung und 2 Siphonausschnitten 1 Auszug mit Einzugsdämpfung 1 Zwischenplatte weiß vorgefräst 2 Raumsparisiphons	500	1212	505	SET 1 2 2 D 8 2			
Sets mit Keramik-Waschtischen								
	Bestehend aus: Waschtisch, Keramik, weiß, 720 mm Waschtischunterschrank, 700 mm 1 Auszug mit Einzugsdämpfung und Siphonausschnitt 1 Auszug mit Einzugsdämpfung 1 Zwischenplatte weiß vorgefräst 1 Raumsparisiphon	505	720	510	SET 7 0 1 2 K 1			
	Bestehend aus: Waschtisch, Keramik, weiß, 1020 mm Waschtischunterschrank, 1000 mm 1 Auszug mit Einzugsdämpfung und Siphonausschnitt 1 Auszug mit Einzugsdämpfung 1 Zwischenplatte weiß vorgefräst 1 Raumsparisiphon	505	1020	510	SET 1 0 1 2 K 1			
	Bestehend aus: Waschtisch, Keramik, weiß, 1220 mm Waschtischunterschrank, 1200 mm 1 Auszug mit Einzugsdämpfung und Siphonausschnitt 1 Auszug mit Einzugsdämpfung 1 Zwischenplatte weiß vorgefräst 1 Raumsparisiphon	500	1220	510	SET 1 2 1 2 K 1			
	Bestehend aus: Doppelwaschtisch, Keramik, weiß, 1220 mm Waschtischunterschrank, 1200 mm 1 Auszug mit Einzugsdämpfung und 2 Siphonausschnitten 1 Auszug mit Einzugsdämpfung 1 Zwischenplatte weiß vorgefräst 2 Raumsparisiphons	500	1220	510	SET 1 2 2 D K 1			

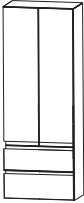

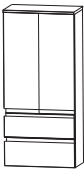

Programm 052 - Typenliste

Ident Nummern - keine Preise

Tiefenangabe entspricht der Korpus-tiefe		Tiefe in mm	Breite in mm	Höhe in mm	Artikelnummer	Anschlag	Aufpreis Hochglanz Korpus	Aufpreis Premium Technik
	Hochschrank 1 Tür 4 Glasfachböden 2 Auszüge mit Einzugsdämpfung	300	300	1600	HNA0830	4 L/R		
		300	400	1600	HNA0840	4 L/R		
	Hochschrank 2 Türen 4 Glasfachböden 2 Auszüge mit Einzugsdämpfung	300	600	1600	HNA0860	4		
	Mittelschrank 1 Tür 1 Glasfachboden 2 Auszüge mit Einzugsdämpfung 1 Abdeckplatte 325 mm tief	300	300	1136	MNA773A01	L/R		
		300	400	1136	MNA774A01	L/R		
	Mittelschrank 2 Türen 1 Glasfachboden 2 Auszüge mit Einzugsdämpfung 1 Abdeckplatte 325 mm tief	300	600	1136	MNA776A01			
	Mittelschrank 1 Tür 3 Glasfachböden 1 Abdeckplatte 325 mm tief	300	300	1136	MNA713A01	L/R		
		300	400	1136	MNA714A01	L/R		

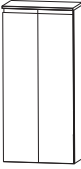

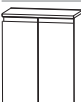
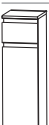
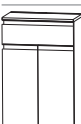

Programm 052 - Typenliste

Ident Nummern - keine Preise

Tiefenangabe entspricht der Korpustiefe		Tiefe in mm	Breite in mm	Höhe in mm	Artikelnummer	Anschlag	Aufpreis Hochglanz Korpus	Aufpreis Premium Technik
Mittelschränke								
	Mittelschrank 2 Türen 3 Glasfachböden 1 Abdeckplatte 325 mm tief	300	600	1136	M N A 7 1 6 A 0 1			
Highboards								
	Highboard 1 Tür 1 Glasfachboden 1 Abdeckplatte 325 mm tief	300 300	300 400	656 656	H B A 4 1 3 A 0 1 H B A 4 1 4 A 0 1	L/R L/R		
	Highboard 2 Türen 1 Glasfachboden 1 Abdeckplatte 325 mm tief	300	600	656	H B A 4 1 6 A 0 1			
	Highboard mit Wäschekippe 1 Wäschekippe 1 Abdeckplatte 325 mm tief Volumen Wäschekippe: 25 Liter Volumen Wäschekippe: 35 Liter	300 300	300 400	656 656	H B A 4 1 3 W 0 1 H B A 4 1 4 W 0 1			
	Highboard mit Wäschekippe 1 Wäschekippe 1 Abdeckplatte 325 mm tief Volumen Wäschekippe: 55 Liter	300	600	656	H B A 4 1 6 W 0 1			
	Highboard 1 Schubkasten mit Einzugsdämpfung 1 Tür 1 Glasfachboden 1 Abdeckplatte 325 mm tief nur Premium-Technik möglich	300 300	300 400	816 816	H B A 5 5 3 A 0 1 H B A 5 5 4 A 0 1	L/R L/R		
	Highboard 1 Schubkasten mit Einzugsdämpfung 2 Türen 1 Glasfachboden 1 Abdeckplatte 325 mm tief nur Premium-Technik möglich	300	600	816	H B A 5 5 6 A 0 1			

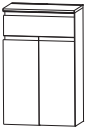

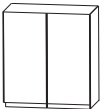

Programm 052 - Typenliste

Ident Nummern - keine Preise

Tiefenangabe entspricht der Korpus­tiefe		Tiefe in mm	Breite in mm	Höhe in mm	Artikelnummer	Anschlag	Aufpreis Hochglanz Korpus	Aufpreis Premium Technik
Highboards								
	Highboard mit Wäschekippe							
	1 Schubkasten mit Einzugsdämpfung 1 Wäschekippe 1 Abdeckplatte 325 mm tief							
	nur Premium-Technik möglich Volumen Wäschekippe: 25 Liter Volumen Wäschekippe: 35 Liter	300 300	300 400	816 816	H B A 5 5 3 W 0 1 H B A 5 5 4 W 0 1			
	Highboard mit Wäschekippe							
	1 Schubkasten mit Einzugsdämpfung 1 Wäschekippe 1 Abdeckplatte 325 mm tief							
	nur Premium-Technik möglich Volumen Wäschekippe: 55 Liter	300	600	816	H B A 5 5 6 W 0 1			
Oberschränke								
	Oberschrank	150	300	640	O G A 4 1 3 0	L/R		
	1 Tür 1 Glasfachboden	150	400	640	O G A 4 1 4 0	L/R		
	Oberschrank	150	600	640	O G A 4 1 6 0			
	2 Türen 1 Glasfachboden							
Unterschränke								
	Unterschrank	300	300	496	U N A 3 6 3 A 0 1			
	2 Auszüge mit Einzugsdämpfung 1 Abdeckplatte 325 mm tief	300	400	496	U N A 3 6 4 A 0 1			
	Unterschrank	300	600	496	U N A 3 6 6 A 0 1			
	2 Auszüge mit Einzugsdämpfung 1 Abdeckplatte 325 mm tief							

Programm 052 - Typenliste

Ident Nummern - keine Preise

	Tiefe in mm	Breite in mm	Höhe in mm	Artikelnummer	Anschlag	Aufpreis Hochglanz Korpus	Aufpreis Premium Technik				
Tiefenangabe entspricht der Korпустiefe											
Steckboarde											
				Steckboarde 300 mm, rundum mit ABS-Dickkante	150	300	28	S B G 6 0 3 0			
				Steckboarde 400 mm, rundum mit ABS-Dickkante	150	400	28	S B G 6 0 4 0			
				Steckboarde 600 mm, rundum mit ABS-Dickkante	150	600	28	S B G 6 0 6 0			
				Steckboarde 700 mm, rundum mit ABS-Dickkante	150	700	28	S B G 6 0 7 0			
				Steckboarde 1000 mm, rundum mit ABS-Dickkante	150	1000	28	S B G 6 0 1 0			
				Steckboarde 1200 mm, rundum mit ABS-Dickkante	150	1200	28	S B G 6 0 1 2			
Zubehör											
				LED-Waschplatzbeleuchtung 2,4 Watt Energieeffizienzklasse: A 1 Schalterelement zur Montage hinter dem Spiegelschrank S2A 437S 72 keine LED-Emotionbeleuchtung möglich		560		P Z 1 0 6 3 6 0			
				LED-Waschplatzbeleuchtung 3,9 Watt Energieeffizienzklasse: A 1 Schalterelement zur Montage hinter dem Spiegelschrank S2A 431S 72 keine LED-Emotionbeleuchtung möglich		860		P Z 1 0 6 3 9 0			
				LED-Waschplatzbeleuchtung 5,3 Watt Energieeffizienzklasse: A 1 Schalterelement zur Montage hinter dem Spiegelschrank S2A 432S 72 keine LED-Emotionbeleuchtung möglich		1160		P Z 1 0 6 3 1 2			
				Handtuchhalter chrom glänzend nach vorne geöffnet zur Montage am Korpus Korпустiefe beachten!	380			P Z 1 1 2 7 4 5			

Programm 052 - Typenliste

Ident Nummern - keine Preise

Tiefenangabe entspricht der Korpus­tiefe		Tiefe in mm	Breite in mm	Höhe in mm	Artikelnummer	Anschlag	Aufpreis Hochglanz Korpus	Aufpreis Premium Technik
	Neutralvernetzendes Silikon für Glaswaschtische 310 ml Kartusche				P Z 1 2 3 5			
								
	Handtuchhalter einarmig ausziehbar chrom zur Montage an der Wand	330-567	44	44	P Z 1 1 3 7 1			
	Handtuchhalter zweiarmig ausziehbar chrom zur Montage an der Wand	322-562	87	47	P Z 1 1 3 7 2			
	Behälter transparent mit 1-facher Befestigungsmöglichkeit kombinierbar mit Befestigungsleisten - PZ 1237 L	84	84	65	P Z 1 2 3 7 B 1			
	Behälter transparent mit 2-facher Befestigungsmöglichkeit kombinierbar mit Befestigungsleisten - PZ 1237 L	168	84	65	P Z 1 2 3 7 B 2			
	Behälter transparent mit 3-facher Befestigungsmöglichkeit kombinierbar mit Befestigungsleisten - PZ 1237 L	251	84	65	P Z 1 2 3 7 B 3			
	Positionierungsleiste weiß mit 1-facher Befestigungsmöglichkeit kombinierbar mit Aufbewahrungsboxen - PZ 1237 B	27	83	9	P Z 1 2 3 7 L 1			
	Positionierungsleiste weiß mit 2-facher Befestigungsmöglichkeit kombinierbar mit Aufbewahrungsboxen - PZ 1237 B	27	167	9	P Z 1 2 3 7 L 2			

Programm 052 - Typenliste

Ident Nummern - keine Preise

Tiefenangabe entspricht der Korpus-tiefe	Tiefe in mm	Breite in mm	Höhe in mm	Artikelnummer			Anschlag	Aufpreis Hochglanz Korpus	Aufpreis Premium Technik	
				P	Z	L				
Zubehör		Positionierungsleiste weiß mit 3-facher Befestigungsmöglichkeit kombinierbar mit Aufbewahrungsboxen - PZ 1237 B	27	250	9	P Z	1 2 3 7	L 3		
		Positionierungsleiste weiß mit 6-facher Befestigungsmöglichkeit kombinierbar mit Aufbewahrungsboxen - PZ 1237 B	27	504	9	P Z	1 2 3 7	L 6		
		Schubkasteneinsatz in Buche teilmassiv zum Einhängen für Waschtischunterschranke	85	162	35	P Z	1 2 4 0	1 5		
			85	262	35	P Z	1 2 4 0	2 5		
			85	362	35	P Z	1 2 4 0	3 5		
			85	462	35	P Z	1 2 4 0	4 5		
		nur mit Standard-Technik kombinierbar								
	Schubkastenaufteilung in Buche teilmassiv für Waschtischunterschranke	102	314	65	P Z	1 2 4 1	3 5			
	nur mit Standard-Technik kombinierbar									
	Kosmetikspiegel 2-fache Vergrößerung Saugnapf und Schraubenbefestigung Metallhalter verchromt		150	150	P Z	1 2 3 3				
	Touch LED-Dimmer für die LED-Spiegelschränke und Aufsatzleuchten				P Z	1 0 5 7				
	Bewegungssensor für die LED-Beleuchtung am Waschtisch oder Waschtischunterschrank Leuchtdauer und Sensibilität einstellbar				P Z	1 1 4 1				

Programm 052 - Maßskizzen

SET 7012 1

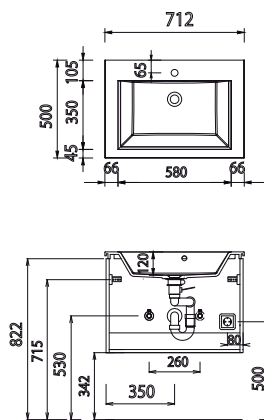

SET 1012 1

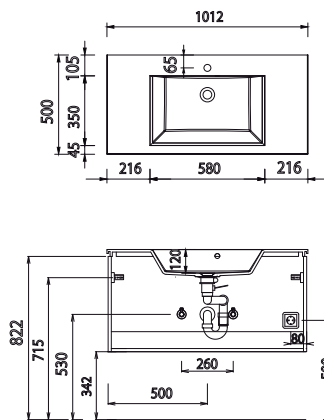

SET 1212 1

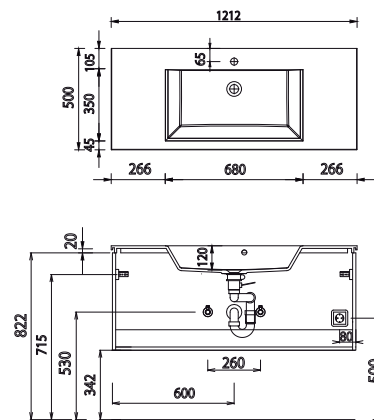

SET 122D 1

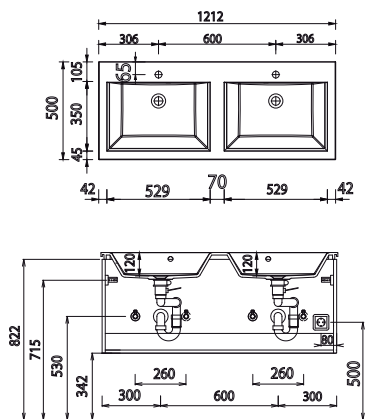

SET 7012 82

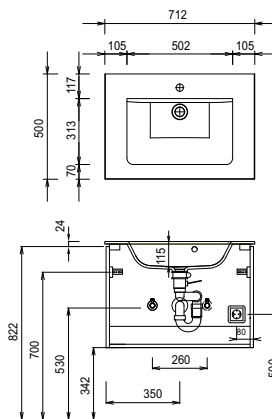

SET 1012 82

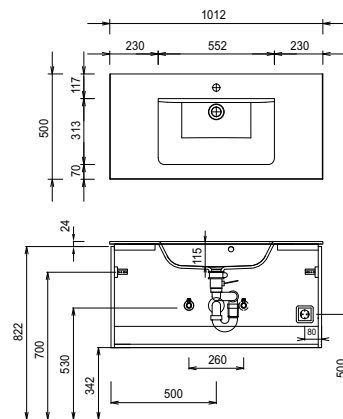

SET 1212 82

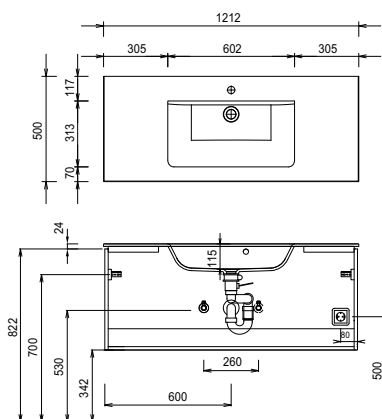

SET 122D 82

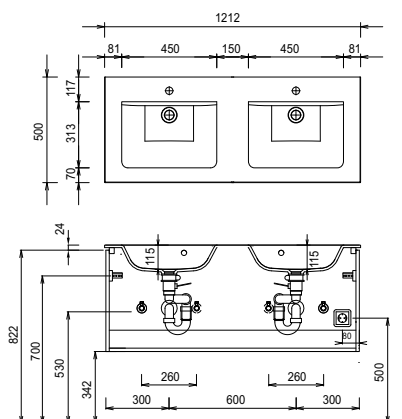

SET 7012 K1

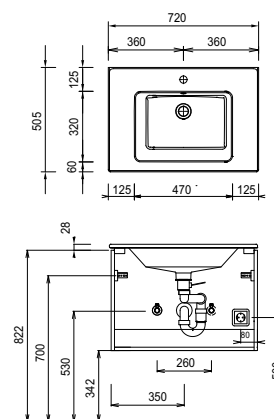

Mineralguss:

Die Temperatur des Gebrauchswassers darf 55° C nicht überschreiten. Haarfärbemittel müssen bei Kontakt mit der Oberfläche sofort entfernt werden, um Fleckenbildung zu vermeiden.

Toleranzen:

Die Maßtoleranzen (+/- 5mm) und Ebenheitstoleranzen (DIN 18202) unterliegen den üblichen materialspezifischen Toleranzen für Baustoffe, anlehnd an die DIN 18202.

Programm 052 - Maßskizzen

SET 1012 K1

SET 1212 K1

SET 122D K1

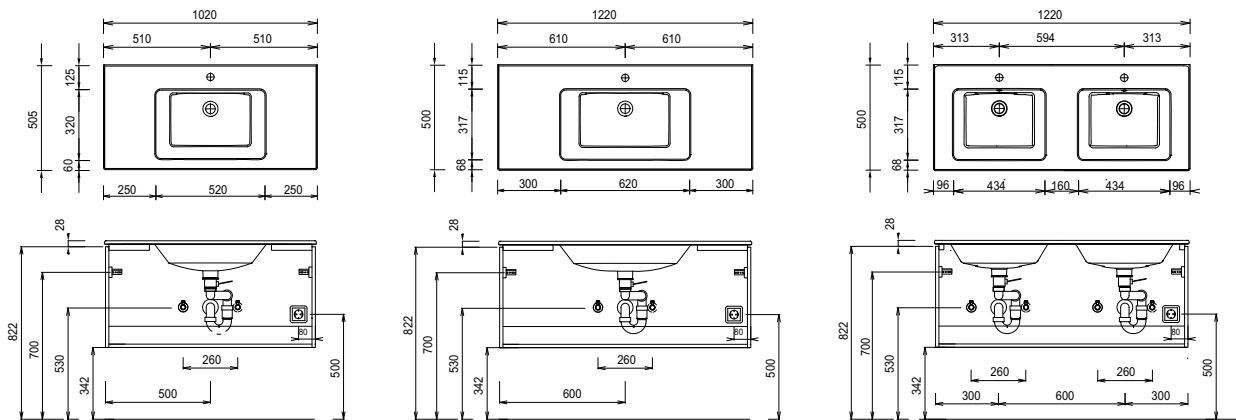

Elektroanschlüsse für Spiegelschränke

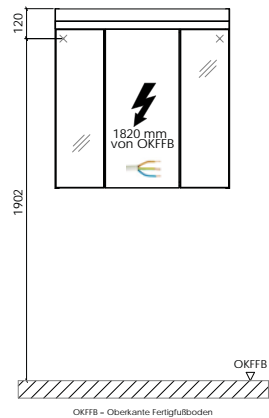

Mineralguss:

Die Temperatur des Gebrauchswassers darf 55° C nicht überschreiten. Haarfärbemittel müssen bei Kontakt mit der Oberfläche sofort entfernt werden, um Fleckenbildung zu vermeiden.

Toleranzen:

Die Maßtoleranzen (+/- 5mm) und Ebenheitstoleranzen (DIN 18202) unterliegen den üblichen materialspezifischen Toleranzen für Baustoffe, anlehnend an die DIN 18202.