



Frontdekore



Nr. 794 Eiche Sand



Nr. 894 Glas Optiwhite matt
Außenkanten in Eiche Sand



Nr. 895 Glas Grau matt
Außenkanten in Eiche Sand

Korpusdekore

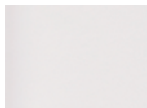

Trägermaterial in
Nr. 194
Eiche Sand

Sichtseitendekor
Nr. 307 Glas
Optiwhite matt



Trägermaterial in
Nr. 194
Eiche Sand

Sichtseitendekor
Nr. 310 Glas
Grau matt

Griff- und Technikvarianten



grifflos

Nr. 558
Premium - Push to open Silent
Nr. 005
Push to open



Nr. 329
Griffleiste chrom
Nr. 554
Premium Auszug mit Dämpfung
Nr. 003
Türen mit integriertem
Dämpfungssystem

Waschtischfarben

STONEPLUS - Möbelwaschtisch



Nr. 61
Weiß **STONEPLUS®**

kratzunempfindlich
und pflegeleicht

Glas- Möbelwaschtische



Nr. 82
Optiwhite





Nr. 92
Optiwhite matt

Alle Angaben unverbindlich und freibleibend. Fehler, Irrtümer und Änderungen vorbehalten.
2017/2018

Bitte beachten Sie die Gewährleistungs-, Montage- und Pflegehinweise, sowie die Gütevereinbarungen zu Anfang des Verkaufshandbuches.



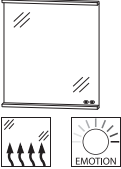
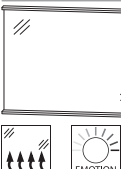

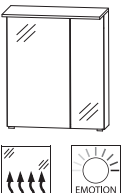

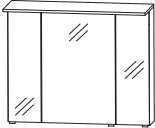

Programm 056 - Typenliste

Ident Nummern - keine Preise

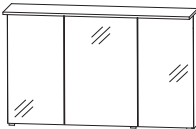
Tiefenangabe entspricht der Korpus-tiefe		Tiefe in mm	Breite in mm	Höhe in mm	Artikelnummer	Anschlag
Flächenspiegel						
	<p>Flächenspiegel, 600 mm LED-Beleuchtung (18,6 Watt) oben und unten mit Spiegelheizung 15 Watt inkl. Converter 60 Watt / 24 Volt Energieeffizienzklasse: A 1 Sensor für Emotion-Beleuchtung 1 Sensor für Spiegelheizung</p>	33	600	672	F S A 4 3 6 0 8 9	
	<p>Flächenspiegel, 900 mm LED-Beleuchtung (27,9 Watt) oben und unten mit Spiegelheizung 15 Watt inkl. Converter 60 Watt / 24 Volt Energieeffizienzklasse: A 1 Sensor für Emotion-Beleuchtung 1 Sensor für Spiegelheizung</p>	33	900	672	F S A 4 3 9 0 8 9	
	<p>Flächenspiegel, 1200 mm LED-Beleuchtung (37,2 Watt) oben und unten mit Spiegelheizung 15 Watt inkl. Converter 60 Watt / 24 Volt Energieeffizienzklasse: A 1 Sensor für Emotion-Beleuchtung 1 Sensor für Spiegelheizung</p>	33	1200	672	F S A 4 3 1 2 8 9	
Spiegelschränke						
	<p>Spiegelschrank, 600 mm 2 Spiegeltüren auf Trägerplatte 1 Mittelwand 4 Glasfachböden 1 LED-Flächenleuchte (8,5 Watt) 1 LED-Converter 15 Watt / 12 Volt große Tür mit Spiegelheizung 15 Watt inkl. Converter 15 Watt / 24 Volt Energieeffizienzklasse: A Sensor für Emotion-Beleuchtung 1 Schalter-Steckdosenelement Türbreiten: 396 mm / 196 mm</p>	150	600	672	S 2 A 4 3 6 L 8 9	
	<p>Spiegelschrank, 600 mm Beschreibung wie oben, jedoch ohne Spiegelheizung und Converter 24 Volt</p>	150	600	672	S 2 A 4 3 6 L 9 1	





Programm 056 - Typenliste

Ident Nummern - keine Preise

Tiefenangabe entspricht der Korpus-tiefe		Tiefe in mm	Breite in mm	Höhe in mm	Artikelnummer	Anschlag	
Spiegelschränke							
  	Spiegelschrank, 900 mm 3 Spiegeltüren auf Trägerplatte 6 Glasfachböden 2 Mittelwände 1 LED-Flächenleuchte (13,2 Watt) 1 LED-Converter 30 Watt / 12 Volt Energieeffizienzklasse: A mittlere Tür mit Spiegelheizung 15 Watt inkl. Converter 15 Watt / 24 Volt Sensor für Emotion-Beleuchtung 1 Schalter-Steckdosenelement Türbreiten: 238 mm / 412 mm / 238 mm		150	900	672	S 2 A 4 3 9 A 8 9	
	Spiegelschrank, 900 mm Beschreibung wie oben, jedoch ohne Spiegelheizung und Converter 24 Volt		150	900	672	S 2 A 4 3 9 A 9 1	
  	Spiegelschrank, 1200 mm 3 Spiegeltüren auf Trägerplatte 2 Mittelwände 6 Glasfachböden 1 LED-Flächenleuchte (17,8 Watt) 1 LED-Converter 30 Watt / 12 Volt Energieeffizienzklasse: A mittlere Tür mit Spiegelheizung 15 Watt inkl. Converter 15 Watt / 24 Volt Sensor für Emotion-Beleuchtung 1 Schalter-Steckdosenelement Türbreiten: 388 mm / 412 mm / 388 mm		150	1200	672	S 2 A 4 3 1 A 8 9	
	Spiegelschrank, 1200 mm Beschreibung wie oben, jedoch ohne Spiegelheizung und Converter 24 Volt		150	1200	672	S 2 A 4 3 1 A 9 1	
STONEPLUS - Möbelwaschtische							
	STONEPLUS Waschtisch, 600 mm Farbton Weiß inkl. verdecktem Überlaufsystem in chrom kombinierbar mit WUA 3360 23, WUA 3360 30		500	620	15	WMS 5 0 6 0 6 1	
	STONEPLUS Waschtisch, 900 mm Farbton Weiß inkl. verdecktem Überlaufsystem in chrom kombinierbar mit WUA 3390 23, WUA 3390 30		500	920	15	WMS 5 0 9 0 6 1	
	STONEPLUS Waschtisch, 1200 mm Farbton Weiß inkl. verdecktem Überlaufsystem in chrom kombinierbar mit WUA 3312 23, WUA 3312 30		500	1220	15	WMS 5 1 2 0 6 1	

Programm 056 - Typenliste

Ident Nummern - keine Preise





Tiefenangabe entspricht der Korpus-tiefe	Tiefe in mm	Breite in mm	Höhe in mm	Artikelnummer	Anschlag
STONEPLUS - Möbelwaschtische					
 STONEPLUS Doppelwaschtisch, 1200 mm Farbton Weiß inkl. 2 verdeckten Überlaufsystemen in chrom kombinierbar mit WUA 332D 23, WUA 332D 30	500	1220	15	WMS 7 1 2 0 6 1	
Glas - Möbelwaschtische					
 Glaswaschtisch, 600 mm inkl. verdecktem Überlaufsystem in chrom Farbton Optiwhite Farbton Optiwhite matt kombinierbar mit WUA 3360 23, WUA 3360 30 Neutralvernetzendes Silikon mitbestellen, siehe Zubehör - PZ 1235	500	620	13	SWG 5 0 6 0 8 2	
500	620	13	SWG 5 0 6 0 9 2		
 Glaswaschtisch, 900 mm inkl. verdecktem Überlaufsystem in chrom Farbton Optiwhite Farbton Optiwhite matt kombinierbar mit WUA 3390 23, WUA 3390 30 Neutralvernetzendes Silikon mitbestellen, siehe Zubehör - PZ 1235	500	920	13	SWG 5 0 9 0 8 2	
500	920	13	SWG 5 0 9 0 9 2		
 Glaswaschtisch, 1200 mm inkl. verdecktem Überlaufsystem in chrom Farbton Optiwhite Farbton Optiwhite matt kombinierbar mit WUA 3312 23, WUA 3312 30 Neutralvernetzendes Silikon mitbestellen, siehe Zubehör - PZ 1235	500	1220	13	SWG 5 1 2 0 8 2	
500	1220	13	SWG 5 1 2 0 9 2		
 Glas Doppelwaschtisch, 1200 mm inkl. 2 verdeckten Überlaufsystemen in chrom Farbton Optiwhite Farbton Optiwhite matt kombinierbar mit WUA 332D 23, WUA 332D 30 Neutralvernetzendes Silikon mitbestellen, siehe Zubehör - PZ 1235	500	1220	13	SWG 7 1 2 0 8 2	
500	1220	13	SWG 7 1 2 0 9 2		

Programm 056 - Typenliste

Ident Nummern - keine Preise

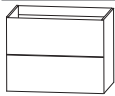

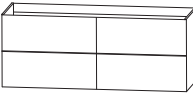

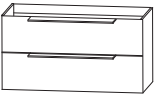
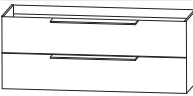
Tiefenangabe entspricht der Korpus-tiefe

Waschtischunterschränke grifflos / Push to open

	Tiefe in mm	Breite in mm	Höhe in mm	Artikelnummer	Anschlag
 <p>Waschtischunterschrank 600 mm 1 Metallauszug mit Einzugsdämpfung und Siphonausschnitt 1 Metallauszug mit Einzugsdämpfung inkl. Reling 1 Raumspar-siphon</p>	470	600	480	W U A 3 3 6 0 2 3	
 <p>Waschtischunterschrank 900 mm 1 Metallauszug mit Einzugsdämpfung und Siphonausschnitt 1 Metallauszug mit Einzugsdämpfung inkl. Reling 1 Raumspar-siphon</p>	470	900	480	W U A 3 3 9 0 2 3	
 <p>Waschtischunterschrank 1200 mm 1 Metallauszug mit Einzugsdämpfung und Siphonausschnitt 1 Metallauszug mit Einzugsdämpfung inkl. Reling 1 Raumspar-siphon</p> <p>für Einzelwaschtisch-Lösung</p>	470	1200	480	W U A 3 3 1 2 2 3	
 <p>Waschtischunterschrank 1200 mm 2 Metallauszüge mit Einzugsdämpfung und Siphonausschnitten 2 Metallauszüge mit Einzugsdämpfung inkl. Reling 2 Raumspar-siphons</p> <p>für Doppelwaschtisch-Lösung</p>	470	1200	480	W U A 3 3 2 D 2 3	
<h2>Waschtischunterschränke mit Griffen / ohne Push to open</h2>					
 <p>Waschtischunterschrank 600 mm 1 Metallauszug mit Einzugsdämpfung und Siphonausschnitt 1 Metallauszug mit Einzugsdämpfung inkl. Reling 1 Raumspar-siphon</p>	470	600	480	W U A 3 3 6 0 3 0	
 <p>Waschtischunterschrank 900 mm 1 Metallauszug mit Einzugsdämpfung und Siphonausschnitt 1 Metallauszug mit Einzugsdämpfung inkl. Reling 1 Raumspar-siphon</p>	470	900	480	W U A 3 3 9 0 3 0	
 <p>Waschtischunterschrank 1200 mm 1 Metallauszug mit Einzugsdämpfung und Siphonausschnitt 1 Metallauszug mit Einzugsdämpfung inkl. Reling 1 Raumspar-siphon</p> <p>für Einzelwaschtisch-Lösung</p>	470	1200	480	W U A 3 3 1 2 3 0	

Programm 056 - Typenliste

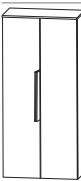
Ident Nummern - keine Preise

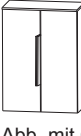
Tiefenangabe entspricht der Korpus-tiefe		Tiefe in mm	Breite in mm	Höhe in mm	Artikelnummer	Anschlag
<h2>Waschtischunterschranke mit Griffen / ohne Push to open</h2>						
	<p>Waschtischunterschrank 1200 mm 2 Metallauszüge mit Einzugsdämpfung und Siphonausschnitten 2 Metallauszüge mit Einzugsdämpfung inkl. Reling 2 Raumspar-siphons</p> <p>für Doppelwaschtisch-Lösung</p>	470	1200	480	W U A 3 3 2 D 3 0	
<h2>Mittelschränke</h2>						
	<p>Mittelschrank 1 Tür 4 Glasfachböden 1 Glasabdeckplatte 326 mm tief</p>	300	308	1286	M N A 8 1 3 A 3	L/R
Abb. mit Griff						
	<p>Mittelschrank 2 Türen 4 Glasfachböden 1 Glasabdeckplatte 326 mm tief</p>	300	608	1286	M N A 8 1 6 A 3	
Abb. mit Griffen						
<h2>Highboards</h2>						
	<p>Highboard 1 Tür 2 Glasfachböden 1 Glasabdeckplatte 326 mm tief</p>	300	308	806	H B A 5 1 3 A 3	L/R
Abb. mit Griff						
	<p>Highboard 2 Türen 2 Glasfachböden 1 Glasabdeckplatte 326 mm tief</p>	300	608	806	H B A 5 1 6 A 3	
Abb. mit Griffen						

Programm 056 - Typenliste

Ident Nummern - keine Preise

Tiefenangabe entspricht der Korpus-tiefe

Highboards



Abb. mit Griffen

Highboard mit Wäscheauszug
 2 Türen
 1 Wäscheauszug
 Volumen Wäscheauszug: 40 Liter
 1 Glasabdeckplatte 326 mm tief

Tiefe in mm Breite in mm Höhe in mm Artikelnummer Anschlag

300 608 806 **H B A 5 1 6 W A 3**

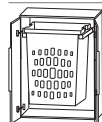
Unterschranke



Abb. mit Griff

Unterschrank
 1 Tür
 1 Glasfachboden
 1 Glasabdeckplatte 326 mm tief

300 308 486 **U N A 3 1 3 A 3** L/R



Abb. mit Griffen

Unterschrank
 2 Türen
 1 Glasfachboden
 1 Glasabdeckplatte 326 mm tief

300 608 486 **U N A 3 1 6 A 3**

Oberschränke



Abb. mit Griff

Oberschrank
 1 Tür
 1 Glasfachboden
 1 Glasabdeckplatte 176 mm tief

150 308 646 **O G A 4 1 3 A 3** L/R



Abb. mit Griffen

Oberschrank
 2 Türen
 1 Glasfachboden
 1 Glasabdeckplatte 176 mm tief

150 608 646 **O G A 4 1 6 A 3**

Zubehör

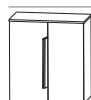









Neutralvernetzendes Silikon für Glaswaschtische
 310 ml Kartusche

P Z 1 2 3 5

Programm 056 - Typenliste

Ident Nummern - keine Preise



		Tiefe in mm	Breite in mm	Höhe in mm	Artikelnummer			Anschlag
Tiefenangabe entspricht der Korpusstiefe								
Zubehör								
	Handtuchhalter einarmig ausziehbar chrom zur Montage an der Wand	330-567	44	44	P Z	1 1 3 7	1	
	Handtuchhalter zweiarmig ausziehbar chrom zur Montage an der Wand	322-562	87	47	P Z	1 1 3 7	2	
	LED-Waschplatzbeleuchtung 2,4 Watt Energieeffizienzklasse: A 1 Schalterelement zur Montage hinter dem Spiegelschrank S2A 436L 89, S2A 436L 91 keine LED-Emotionbeleuchtung möglich		560		P Z	1 0 6 3 6 0		
	LED-Waschplatzbeleuchtung 3,9 Watt Energieeffizienzklasse: A 1 Schalterelement zur Montage hinter dem Spiegelschrank S2A 439A 89, S2A 439A 91 keine LED-Emotionbeleuchtung möglich		860		P Z	1 0 6 3 9 0		
	LED-Waschplatzbeleuchtung 5,3 Watt Energieeffizienzklasse: A 1 Schalterelement zur Montage hinter dem Spiegelschrank S2A 431A 89, S2A 431A 91 keine LED-Emotionbeleuchtung möglich		1160		P Z	1 0 6 3 1 2		
	Auszugseinteilung inkl. Befestigungsstange 4 Einteilungselemente - 600 mm Schrankbreite 4 Einteilungselemente - 900 mm Schrankbreite 6 Einteilungselemente - 1200 mm Schrankbreite				P Z P Z P Z	1 2 2 4 6 1 1 2 2 4 9 0 1 2 2 4 1 2		
	Stauraumboxen inkl. Befestigungsstange 2 Boxen für 600 mm Schrankbreite 2 Boxen für 900 mm Schrankbreite 2 Boxen für 1200 mm Schrankbreite				P Z P Z P Z	1 2 3 6 6 0 1 2 3 6 9 0 1 2 3 6 1 2		
	Stauraumbox ohne Befestigungsstange	150	246	150	P Z	1 2 3 6 E 1		

Programm 056 - Typenliste

Ident Nummern - keine Preise

Tiefenangabe entspricht der Korpusstiefe

Zubehör

		Tiefe in mm	Breite in mm	Höhe in mm	Artikelnummer			Anschlag		
	Kosmetikspiegel 2-fache Vergrößerung Saugnapf und Schraubenbefestigung Metallhalter verchromt		150	150	P Z	1	2	3	3	
	Touch LED-Dimmer für die LED-Spiegelschränke und Aufsatzleuchten				P Z	1	0	5	7	

Programm 056 - Planungsbeispiele

ILS-0160-1			
1	Spiegelschrank, 600 mm	S 2 A 4 3 6 L 8 9	
1	Waschtischunterschrank	W U A 3 3 6 0 2 3	
1	STONEPLUS Waschtisch, 600 mm	W M S 5 0 6 0 6 1	
			Summe
ILG 8 2 6 0 1	SWG 5060 82 Glas Optiwhite anstatt Stoneplus	Summe	
ILG 9 2 6 0 1	SWG 5060 92 Glas Optiwhite matt anstatt Stoneplus	Summe	

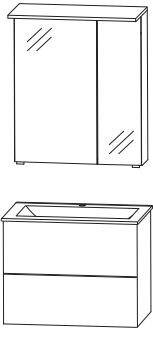

600 mm breit

ILS-0160-2			
1	Flächenspiegel 600 mm	F S A 4 3 6 0 8 9	
1	Waschtischunterschrank	W U A 3 3 6 0 2 3	
1	STONEPLUS Waschtisch, 600 mm	W M S 5 0 6 0 6 1	
			Summe
ILG 8 2 6 0 2	SWG 5060 82 Glas Optiwhite anstatt Stoneplus	Summe	
ILG 9 2 6 0 2	SWG 5060 92 Glas Optiwhite matt anstatt Stoneplus	Summe	

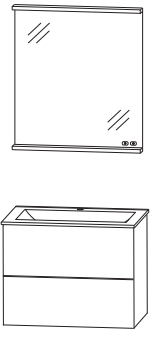

600 mm breit

ILS-0190-1			
1	Spiegelschrank, 900 mm	S 2 A 4 3 9 A 8 9	
1	Waschtischunterschrank	W U A 3 3 9 0 2 3	
1	STONEPLUS Waschtisch, 900 mm	W M S 5 0 9 0 6 1	
			Summe
ILG 8 2 9 0 1	SWG 5090 82 Glas Optiwhite anstatt Stoneplus	Summe	
ILG 9 2 9 0 1	SWG 5090 92 Glas Optiwhite matt anstatt Stoneplus	Summe	

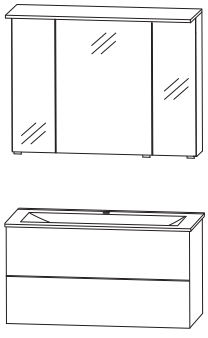



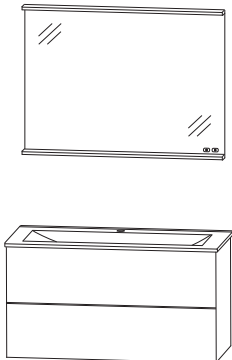

900 mm breit

ILS-0190-2			
1	Flächenspiegel 900 mm	F S A 4 3 9 0 8 9	
1	Waschtischunterschrank	W U A 3 3 9 0 2 3	
1	STONEPLUS Waschtisch, 900 mm	W M S 5 0 9 0 6 1	
			Summe
ILG 8 2 9 0 2	SWG 5090 82 Glas Optiwhite anstatt Stoneplus	Summe	
ILG 9 2 9 0 2	SWG 5090 92 Glas Optiwhite matt anstatt Stoneplus	Summe	

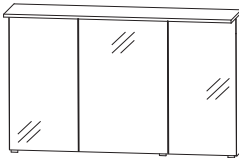
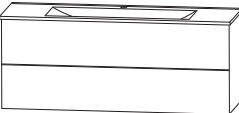
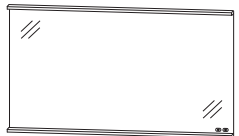

900 mm breit

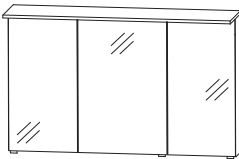
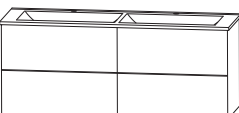
Programm 056 - Planungsbeispiele

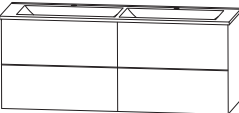
ILS-0112-1				
1	Spiegelschrank 1200 mm	S 2 A 4 3 1 A 8 9		
1	Waschtischunterschrank	W U A 3 3 1 2 2 3		
1	STONEPLUS Waschtisch, 1200 mm	W M S 5 1 2 0 6 1		
			Summe	
IL G 8 2 1 2 1	SWG 5120 82 Glas Optiwhite anstatt Stoneplus	Summe		 1200 mm breit
IL G 9 2 1 2 1	SWG 5120 92 Glas Optiwhite matt anstatt Stoneplus	Summe		
ILS-0112-2				
1	Flächenspiegel 1200 mm	F S A 4 3 1 2 8 9		
1	Waschtischunterschrank	W U A 3 3 1 2 2 3		
1	STONEPLUS Waschtisch, 1200 mm	W M S 5 1 2 0 6 1		
			Summe	
IL G 8 2 1 2 2	SWG 5120 82 Glas Optiwhite anstatt Stoneplus	Summe		 1200 mm breit
IL G 9 2 1 2 2	SWG 5120 92 Glas Optiwhite matt anstatt Stoneplus	Summe		
ILS-0112-1D				
1	Spiegelschrank 1200 mm	S 2 A 4 3 1 A 8 9		
1	Waschtischunterschrank	W U A 3 3 2 D 2 3		
1	STONEPLUS Waschtisch, 1200 mm Doppelwaschtisch	W M S 7 1 2 0 6 1		
			Summe	
IL G 8 2 1 2 1 D	SWG 7120 82 Glas Optiwhite anstatt Stoneplus	Summe		 1200 mm breit
IL G 9 2 1 2 1 D	SWG 7120 92 Glas Optiwhite matt anstatt Stoneplus	Summe		
ILS-0112-2D				
1	Flächenspiegel 1200 mm	F S A 4 3 1 2 8 9		
1	Waschtischunterschrank	W U A 3 3 2 D 2 3		
1	STONEPLUS Waschtisch, 1200 mm Doppelwaschtisch	W M S 7 1 2 0 6 1		
			Summe	
IL G 8 2 1 2 2 D	SWG 7120 82 Glas Optiwhite anstatt Stoneplus	Summe		 1200 mm breit
IL G 9 2 1 2 2 D	SWG 7120 92 Glas Optiwhite matt anstatt Stoneplus	Summe		

Programm 056 - Maßskizzen

WMS / SWG 5060

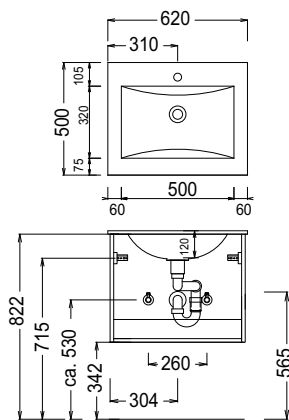

WMS / SWG 5090

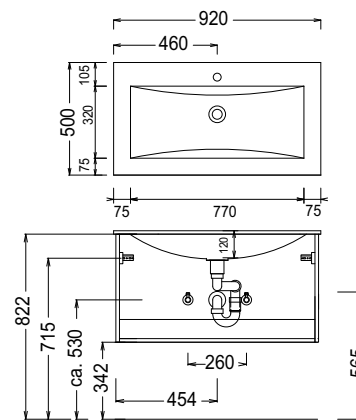

WMS / SWG 5120

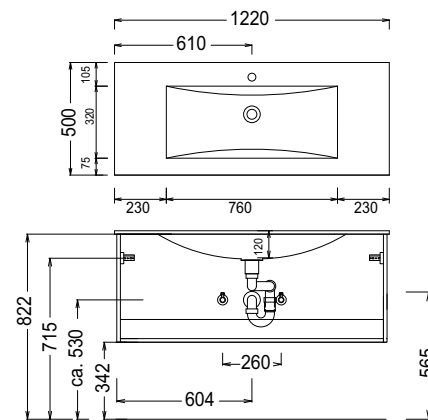

WMS / SWG 7120

Elektroanschlüsse für Spiegelschränke

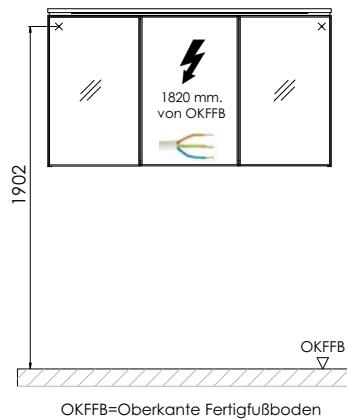
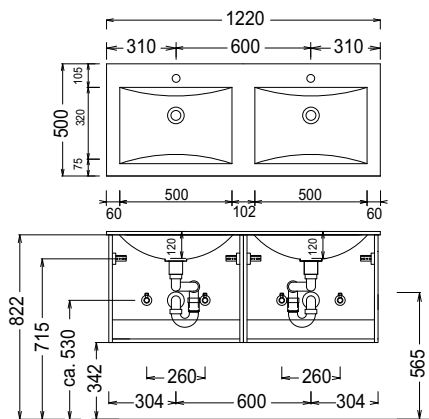

STONEPLUS:

Die Temperatur des Gebrauchswassers darf 55° C nicht überschreiten. Haarfärbemittel müssen bei Kontakt mit der Oberfläche innerhalb weniger Sekunden entfernt werden, um Fleckenbildung zu vermeiden.

Toleranzen:

Die Maßtoleranzen (+/- 5mm) und Ebenheitstoleranzen (DIN 18202) unterliegen den üblichen materialspezifischen Toleranzen für Baustoffe, anlehnd an die DIN 18202.