

NEXT GENERATION

LINEA

Programm 050



Frontdekore



Nr. 791 Quarzgrau matt

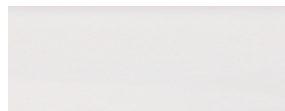

Nr. 722 Polarweiß hgl.



Nr. 686 Anthrazit hgl.



Nr. 792 Ulme Nachbildung



Nr. 755 Hacienda Schwarz



Nr. 769 Hacienda Grau



Nr. 784 Eiche hell Nachbildung



Nr. 786 Eiche Trüffel



Nr. 680 Charleston Eiche

Korpusdekore

* Hochglanz Korpus gegen Aufpreis

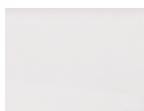

Nr. 190
Perlstruktur Weiß
matt



Nr. 191
Quarzgrau matt

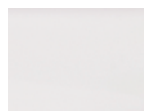

*Nr. 161
Weiß hgl.



*Nr. 121
Anthrazit hgl.



Nr. 192
Ulme Nachbildung



Nr. 155
Hacienda Schwarz



Nr. 169
Hacienda Grau



Nr. 184
Eiche hell
Nachbildung



Nr. 186
Eiche Trüffel



Nr. 180
Charleston Eiche

Waschtischfarbe

Mineralguss-Möbelwaschtisch



Nr. 1 Weiß

Griffvarianten



Nr. 317 Stangengriff chrom



Nr. 320 Stangengriff chrom

Technik

Türen mit integriertem Dämpfungssystem

Auszüge und Schubkästen

Nr. 556
Standard-Technik mit Dämpfung



Nr. 559
Premium-Technik mit Dämpfung



Spiegelschränke

Serie A





Serie B



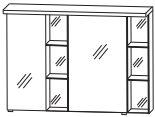
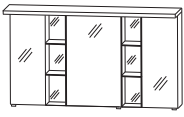
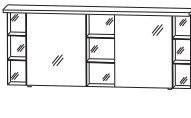

Programm 050 - Typenliste

Ident Nummern - keine Preise

Tiefenangabe entspricht der Korpus-tiefe		Tiefe in mm	Breite in mm	Höhe in mm	Artikelnummer	Anschlag	Aufpreis Hochglanz Korpus	Aufpreis Premium Technik
	Spiegelschrank 1 Spiegeltür auf Trägerplatte 1 Glasfachboden 1 Gesimsboden mit LED-Beleuchtung 4,56 Watt / Converter 15 Watt Energieeffizienzklasse: A 2 verspiegelte Regale mit je 2 Glasfachböden je 150 mm breit 1 Schalter-Steckdosen-Element Türbreite: 396 mm	150	700	656	S 2 A 4 2 7 0 S 1	L/R		
Abb. = links inkl. Griffblock								
	Spiegelschrank 2 Spiegeltüren auf Trägerplatte mit je 1 Glasfachboden 1 Gesimsboden mit LED-Beleuchtung 6,48 Watt / Converter 15 Watt Energieeffizienzklasse: A 2 verspiegelte Regale mit je 2 Glasfachböden je 150 mm breit 1 Schalter-Steckdosen-Element Türbreiten: 396 mm / 314 mm	150	1000	656	S 2 A 4 2 R 1 S 1			
inkl. Griffblöcke								
	Spiegelschrank 2 Spiegeltüren auf Trägerplatte mit je 1 Glasfachboden 1 Gesimsboden mit LED-Beleuchtung Energieeffizienzklasse: A 6,48 Watt / Converter 15 Watt 2 verspiegelte Regale mit je 2 Glasfachböden je 150 mm breit 1 Schalter-Steckdosen-Element Türbreiten: 314 mm / 396 mm	150	1000	656	S 2 A 4 2 L 1 S 1			
inkl. Griffblöcke								
	Spiegelschrank 3 Spiegeltüren auf Trägerplatte mit je 1 Glasfachboden 1 Gesimsboden mit LED-Beleuchtung 6,48 Watt / Converter 15 Watt Energieeffizienzklasse: A mit je 2 Glasfachböden je 150 mm breit 1 Schalter-Steckdosenelement Türbreiten: 314 mm / 396 mm / 314 mm	150	1300	656	S 2 A 4 2 1 3 S 1			
inkl. Griffblöcke								
	Spiegelschrank 2 Spiegeltüren auf Trägerplatte mit je 1 Glasfachboden 1 Gesimsboden mit LED-Beleuchtung 7,4 Watt / Converter 15 Watt Energieeffizienzklasse: A 3 verspiegelte Regale mit je 2 Glasfachböden außen je 150 mm breit mittig 300 mm breit 1 Schalter-Steckdosenelement Türbreiten: 546 mm / 546 mm	150	1700	656	S 2 A 4 2 1 7 S 1			
inkl. Griffblöcke								

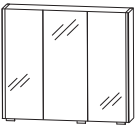
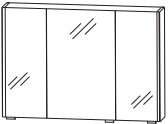
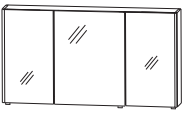

Programm 050 - Typenliste

Ident Nummern - keine Preise

		Tiefe in mm	Breite in mm	Höhe in mm	Artikelnummer	Anschlag	Aufpreis Hochglanz Korpus	Aufpreis Premium Technik
Tiefenangabe entspricht der Korpus-tiefe								
Spiegelschränke Serie B								
 <p>inkl. Griffblöcke</p>	Spiegelschrank 3 Spiegeltüren auf Trägerplatte 2 Mittelwände 3 Glasfachböden 2 seitliche LED-Beleuchtungsprofile 2 X 6 Watt / Converter 30 Watt Energieeffizienzklasse: A 1 Schalter-Steckdosen-Element Türbreiten: 180 mm / 296 mm / 180 mm	170	700	640	S 2 A 4 3 7 0 7 9			
 <p>inkl. Griffblöcke</p>	Spiegelschrank 3 Spiegeltüren auf Trägerplatte 2 Mittelwände 3 Glasfachböden 2 seitliche LED-Beleuchtungsprofile 2 X 6 Watt / Converter 30 Watt Energieeffizienzklasse: A 1 Schalter-Steckdosen-Element Türbreiten: 222 mm / 512 mm / 222 mm	170	1000	640	S 2 A 4 3 1 0 7 9			
 <p>inkl. Griffblöcke</p>	Spiegelschrank 3 Spiegeltüren auf Trägerplatte 2 Mittelwände 3 Glasfachböden 2 seitliche LED-Beleuchtungsprofile 2 X 6 Watt / Converter 30 Watt Energieeffizienzklasse: A 1 Schalter-Steckdosen-Element Türbreiten: 372 mm / 512 mm / 372 mm	170	1300	640	S 2 A 4 3 1 3 7 9			
 <p>inkl. Griffblöcke</p>	Spiegelschrank bestehend aus 2 Elementen, je: 3 Spiegeltüren auf Trägerplatte 2 Mittelwände 3 Glasfachböden 2 seitliche LED-Beleuchtungsprofile 2 X 6 Watt / Converter 30 Watt Energieeffizienzklasse: A 1 Schalter-Steckdosen-Element 1 Regal mittig verspiegelte Rückwand 2 Glasfachböden Türbreiten: 180 mm / 296 mm / 180 mm - 180 mm / 296 mm / 180 mm	170	1700	640	S 2 A 4 3 1 7 7 9			

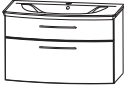

Programm 050 - Typenliste

Ident Nummern - keine Preise

Tiefenangabe entspricht der Korpus-tiefe		Tiefe in mm	Breite in mm	Höhe in mm	Artikelnummer	Anschlag	Aufpreis Hochglanz Korpus	Aufpreis Premium Technik
Sets								
	Bestehend aus: Waschtisch, Mineralguss, weiß, 712 mm Waschtischunterschrank, 700 mm 1 Metallschubkasten mit Einzugsdämpfung und Siphonausschnitt 1 Metallschubkasten mit Einzugsdämpfung 1 Raumparsiphon ohne LED-Beleuchtung mit LED-Beleuchtung 1 LED-Converter inkl. seitlichem Kippschalter 12 V, 15 Watt Energieeffizienzklasse: A nur Premium-Technik möglich	502	712	500	S E T L N 7 0 1			
		502	712	500	S E T L N 7 0 B 1			
 Abb. = links	Bestehend aus: Waschtisch Mineralguss, weiß, 1012 mm Waschtischunterschrank, 1000 mm 1 Metallschubkasten mit Einzugsdämpfung und Siphonausschnitt 1 Metallschubkasten mit Einzugsdämpfung 1 Tür 1 Raumparsiphon ohne LED-Beleuchtung mit LED-Beleuchtung 1 LED-Converter 12 V, 15 Watt Energieeffizienzklasse: A inkl. seitlichem Kippschalter nur Premium-Technik möglich	502	1012	500	S E T L N 1 0 1	L/R		
		502	1012	500	S E T L N 1 0 B 1	L/R		
	Bestehend aus: Waschtisch Mineralguss, weiß, 1312 mm Waschtischunterschrank, 1300 mm 1 Metallschubkasten mit Einzugsdämpfung und Siphonausschnitt 1 Metallschubkasten mit Einzugsdämpfung 2 Türen links und rechts 1 Raumparsiphon ohne LED-Beleuchtung mit LED-Beleuchtung 1 LED-Converter 12 V, 15 Watt Energieeffizienzklasse: A inkl. seitlichem Kippschalter nur Premium-Technik möglich	502	1312	500	S E T L N 1 3 1			
		502	1312	500	S E T L N 1 3 B 1			





Programm 050 - Typenliste

Ident Nummern - keine Preise

	Tiefe in mm	Breite in mm	Höhe in mm	Artikelnummer	Anschlag	Aufpreis Hochglanz Korpus	Aufpreis Premium Technik
Tiefenangabe entspricht der Korpus-tiefe							
Sets							
 <p>Bestehend aus: Waschtisch Mineralguss, weiß, 1712 mm 2 Waschtischunterschranke, 1000 mm + 700 mm, je: 1 Metallauszug mit Einzugsdämpfung und Siphonausschnitt 1 Metallschubkasten mit Einzugsdämpfung 1 Raumparsiphon 1 Tür mittig</p> <p>ohne LED-Beleuchtung</p> <p>mit LED-Beleuchtung 1 LED-Converter 12 V, 15 Watt Energieeffizienzklasse: A inkl. seitlichem Kippschalter nur Premium-Technik möglich</p>	502	1712	500	S E T L N 1 7	1 L/R		
	502	1712	500	S E T L N 1 7 B 1	1 L/R		
Universal-Waschtischunterschrank							
 <p>Waschtischunterschrank 2 Türen 1 Abdeckplatte mit Siphonausschnitt für freihängende Waschtische</p>	300	600	496	W U A 3 1 6 0	A		
Hochschränke							
 <p>Hochschrank 1 Tür 4 Glasfachböden 1 Schubkasten mit Einzugsdämpfung 1 Auszug mit Einzugsdämpfung</p>	300	300	1600	H N A 0 8 3 0	5 L/R		
	300	400	1600	H N A 0 8 4 0	5 L/R		







Programm 050 - Typenliste

Ident Nummern - keine Preise

Tiefenangabe entspricht der Korpus-tiefe		Tiefe in mm	Breite in mm	Höhe in mm	Artikelnummer	Anschlag	Aufpreis Hochglanz Korpus	Aufpreis Premium Technik
Hochschränke								
	Hochschrank 2 Türen 4 Glasfachböden 1 Schubkasten mit Einzugsdämpfung 1 Auszug mit Einzugsdämpfung	300	600	1600	HNA08605			
Mittelschränke								
	Mittelschrank 1 Tür 2 Glasfachböden (o.) 1 Schubkasten mit Einzugsdämpfung 1 Auszug mit Einzugsdämpfung 1 Abdeckplatte 325 mm tief	300 300	300 400	1296 1296	MNA883A01 MNA884A01	L/R L/R		
	Mittelschrank 2 Türen 2 Glasfachböden (o.) 1 Schubkasten mit Einzugsdämpfung 1 Auszug mit Einzugsdämpfung 1 Abdeckplatte 325 mm tief	300	600	1296	MNA886A01			
	Mittelschrank 1 Tür 4 Glasfachböden 1 Abdeckplatte 325 mm tief	300 300	300 400	1296 1296	MNA813A01 MNA814A01	L/R L/R		
	Mittelschrank 2 Türen 4 Glasfachböden 1 Abdeckplatte 325 mm tief	300	600	1296	MNA816A01			



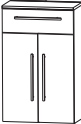

Programm 050 - Typenliste

Ident Nummern - keine Preise

		Tiefe in mm	Breite in mm	Höhe in mm	Artikelnummer	Anschlag	Aufpreis Hochglanz Korpus	Aufpreis Premium Technik
Tiefenangabe entspricht der Korpusstärke								
Highboards								
	Highboard 1 Tür 1 Glasfachboden 1 Abdeckplatte 325 mm tief	300	300	656	H B A 4 1 3 A 0 1	L/R		
		300	400	656	H B A 4 1 4 A 0 1	L/R		
	Highboard 2 Türen 1 Glasfachboden 1 Abdeckplatte 325 mm tief	300	600	656	H B A 4 1 6 A 0 1			
	Highboard mit Wäschekippe 1 Wäschekippe 1 Abdeckplatte 325 mm tief Volumen Wäschekippe: 25 Liter Volumen Wäschekippe: 35 Liter	300	300	656	H B A 4 1 3 W 0 1			
		300	400	656	H B A 4 1 4 W 0 1			
	Highboard mit Wäschekippe 1 Wäschekippe 1 Abdeckplatte 325 mm tief Volumen Wäschekippe: 55 Liter	300	600	656	H B A 4 1 6 W 0 1			
	Highboard 1 Schubkasten mit Einzugsdämpfung 1 Tür 1 Glasfachboden 1 Abdeckplatte 325 mm tief	300	300	816	H B A 5 5 3 A 0 1	L/R		
		300	400	816	H B A 5 5 4 A 0 1	L/R		
	Highboard 1 Schubkasten mit Einzugsdämpfung 2 Türen 1 Glasfachboden 1 Abdeckplatte 325 mm tief	300	600	816	H B A 5 5 6 A 0 1			
	Highboard mit Wäschekippe 1 Schubkasten mit Einzugsdämpfung 1 Wäschekippe 1 Abdeckplatte 325 mm tief Volumen Wäschekippe: 25 Liter Volumen Wäschekippe: 35 Liter	300	300	816	H B A 5 5 3 W 0 1			
		300	400	816	H B A 5 5 4 W 0 1			

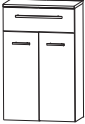
Programm 050 - Typenliste

Ident Nummern - keine Preise

Tiefenangabe entspricht der Korpus­tiefe		Tiefe in mm	Breite in mm	Höhe in mm	Artikelnummer	Anschlag	Aufpreis Hochglanz Korpus	Aufpreis Premium Technik
Highboards								
	Highboard mit Wäschekippe 1 Schubkasten mit Einzugsdämpfung 1 Wäschekippe 1 Abdeckplatte 325 mm tief Volumen Wäschekippe: 55 Liter	300	600	816	H B A 5 5 6 W 0 1			
Oberschränke								
	Oberschrank 1 Tür 1 Glasfachboden	150	300	640	O G A 4 1 3 0	L/R		
		150	400	640	O G A 4 1 4 0	L/R		
	Oberschrank 2 Türen 1 Glasfachboden	150	600	640	O G A 4 1 6 0			
Unterschränke								
	Unterschrank 1 Schubkasten mit Einzugsdämpfung 1 Auszug mit Einzugsdämpfung inkl. Reling 1 Abdeckplatte 325 mm tief	300	300	496	U N A 3 4 3 A 0 1			
		300	400	496	U N A 3 4 4 A 0 1			
	Unterschrank 1 Schubkasten mit Einzugsdämpfung 1 Auszug mit Einzugsdämpfung inkl. Reling 1 Abdeckplatte 325 mm tief	300	600	496	U N A 3 4 6 A 0 1			





Programm 050 - Typenliste

Ident Nummern - keine Preise

		Tiefe in mm	Breite in mm	Höhe in mm	Artikelnummer			Anschlag	Aufpreis Hochglanz Korpus	Aufpreis Premium Technik
Tiefenangabe entspricht der Korpus-tiefe										
Zubehör										
	Handtuchhalter chrom glänzend nach vorne geöffnet zur Montage am Korpus Korpus-tiefe beachten!	380			P Z	1 1 2 7 4 5				
	Handtuchhalter einarmig ausziehbar chrom zur Montage an der Wand	330-567	44	44	P Z	1 1 3 7 1				
	Handtuchhalter zweiarmig ausziehbar chrom zur Montage an der Wand	322-562	87	47	P Z	1 1 3 7 2				
	Kosmetikspiegel 2-fache Vergrößerung Saugnapf und Schraubenbefestigung Metallhalter verchromt		150	150	P Z	1 2 3 3				
	Bewegungssensor für die LED-Beleuchtung am Waschtisch oder Waschtischunterschrank Leuchtdauer und Sensibilität einstellbar				P Z	1 1 4 1				
	Touch LED-Dimmer für die LED-Spiegelschränke und Aufsatzleuchten				P Z	1 0 5 7				
	LED-Aufbauleuchte für S2A 4317 79 (2 Stück bestellen) für S2A 4370 79 Länge: 500 mm 4,56 Watt Energieeffizienzklasse: A		500		P Z	1 0 8 3 5 0				

Programm 050 - Typenliste

Ident Nummern - keine Preise

Tiefenangabe entspricht der Korpus­tiefe		Tiefe in mm	Breite in mm	Höhe in mm	Artikelnummer	Anschlag	Aufpreis Hochglanz Korpus	Aufpreis Premium Technik
	LED-Aufbauleuchte für S2A 4310 79, S2A 4313 79 Länge: 800 mm 7,44 Watt Energieeffizienzklasse: A		800		P Z 1 0 8 3 8 0			
	LED-Waschplatzbeleuchtung 2,4 Watt Energieeffizienzklasse: A 1 Schalterelement zur Montage hinter dem Spiegelschrank S2A 4217 S1, S2A 4317 79 (2 Stück bestellen) S2A 4270 S1, S2A 4370 79 keine LED-Emotionbeleuchtung möglich		560		P Z 1 0 6 3 6 0			
	LED-Waschplatzbeleuchtung 3,9 Watt Energieeffizienzklasse: A 1 Schalterelement zur Montage hinter dem Spiegelschrank S2A 42L/R 1, S2A 4310 79 keine LED-Emotionbeleuchtung möglich		860		P Z 1 0 6 3 9 0			
	LED-Waschplatzbeleuchtung 5,3 Watt Energieeffizienzklasse: A 1 Schalterelement zur Montage hinter dem Spiegelschrank S2A 4213 S1, S2A 4313 79 keine LED-Emotionbeleuchtung möglich		1160		P Z 1 0 6 3 1 2			

Programm 050 - Maßskizzen

SET LN70

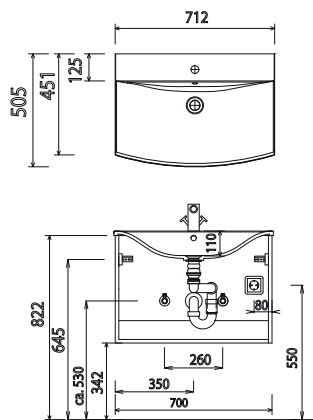

SET LN10 L

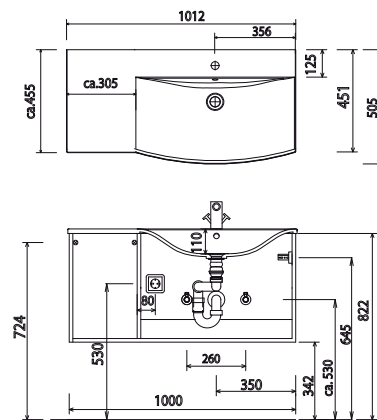

SET LN10 R

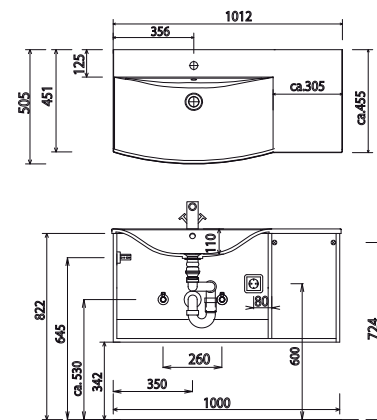

SET LN13

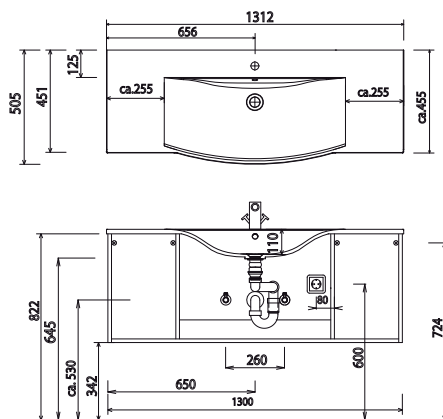

SET LN17

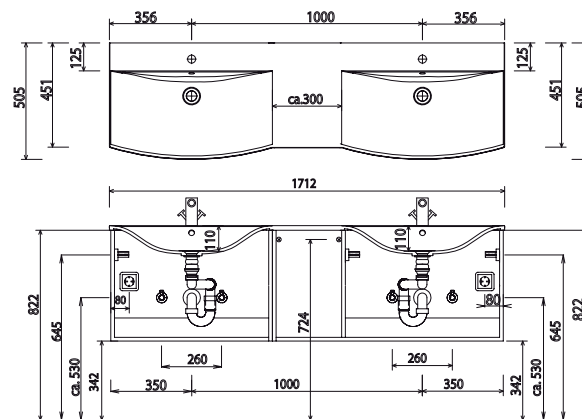

Elektroanschlüsse für Spiegelschränke

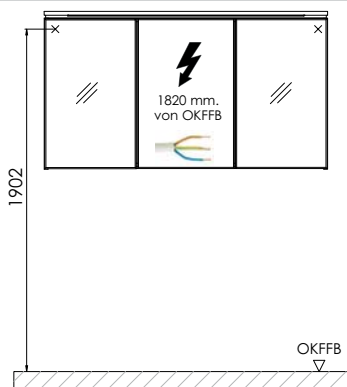

OKFFB=Oberkante Fertigfußboden

Toleranzen:

Die Maßtoleranzen (+/- 5mm) und Ebenheitstoleranzen (DIN 18202) unterliegen den üblichen materialspezifischen Toleranzen für Baustoffe, anlehnd an die DIN 18202.