



Frontdekore



Nr. 791 Quarzgrau matt



Nr. 722 Polarweiß hgl.



Nr. 686 Anthrazit hgl.



Nr. 792 Ulme Nachbildung



Nr. 755 Hacienda Schwarz



Nr. 769 Hacienda Grau



Nr. 784 Eiche hell Nachbildung



Nr. 786 Eiche Trüffel



Nr. 794 Eiche Sand



Nr. 680 Charleston Eiche

Korpusdekore

* Hochglanz Korpus gegen Aufpreis



Nr. 190
Perlstruktur Weiß
matt



Nr. 191
Quarzgrau matt

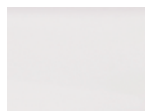

*Nr. 161
Weiß hgl.



*Nr. 121
Anthrazit hgl.



Nr. 192
Ulme Nachbildung



Nr. 155
Hacienda Schwarz



Nr. 169
Hacienda Grau



Nr. 184
Eiche hell
Nachbildung



Nr. 186
Eiche Trüffel



Nr. 194
Eiche Sand



Nr. 180
Charleston Eiche

Waschtischfarben

Mineralguss-
Möbelwaschtische



Nr. 1
Weiß

Keramik-
Möbelwaschtische



Nr. 1
Weiß

Griffvariante



Nr. 321 Stangengriff chrom

Technik

Türen mit integriertem
Dämpfungssystem

Auszüge und Schubkästen

Nr. 556
Standard-Technik mit Dämpfung



Nr. 559
Premium-Technik mit Dämpfung



Spiegelschränke

Serie A



Serie B





Serie C

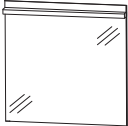
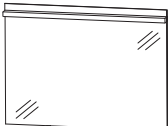

Programm 057 - Typenliste

Ident Nummern - keine Preise

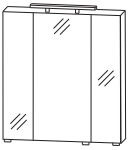
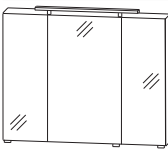
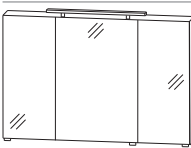
Tiefenangabe entspricht der Korpus-tiefe		Tiefe in mm	Breite in mm	Höhe in mm	Artikelnummer	Anschlag	Aufpreis Hochglanz Korpus	Aufpreis Premium Technik
Flächenspiegel								
	Flächenspiegel LED-Beleuchtung waagrecht 13,0 Watt / Converter 15 Watt Energieeffizienzklasse: A inkl. Kippschalter	59	700	720	F S A 4 3 7 0 7 2			
	Flächenspiegel LED-Beleuchtung waagrecht 18,8 Watt / Converter 30 Watt Energieeffizienzklasse: A inkl. Kippschalter	59	1000	720	F S A 4 3 1 0 7 2			
	Flächenspiegel LED-Beleuchtung waagrecht 22,6 Watt / Converter 30 Watt Energieeffizienzklasse: A inkl. Kippschalter	59	1200	720	F S A 4 3 1 2 7 2			
Spiegelschränke Serie A								
	Spiegelschrank 3 Spiegeltüren auf Trägerplatte 1 LED-Aufbauleuchte 500 mm 4,56 Watt / Converter 15 Watt Energieeffizienzklasse: A 2 Mittelwände 6 Glasfachböden 1 Schalter-Steckdosen-Element Türbreiten: 196 mm / 296 mm / 196 mm	150	700	800	S 2 A 5 3 7 0 6 7			
inkl. Griffblöcke								
	Spiegelschrank 3 Spiegeltüren auf Trägerplatte 1 LED-Aufbauleuchte 800 mm 7,4 Watt / Converter 15 Watt Energieeffizienzklasse: A 2 Mittelwände 6 Glasfachböden 1 Schalter-Steckdosen-Element Türbreiten: 288 mm / 412 mm / 288 mm	150	1000	800	S 2 A 5 3 1 0 6 7			
inkl. Griffblöcke								
	Spiegelschrank 3 Spiegeltüren auf Trägerplatte 1 LED-Aufbauleuchte 800 mm 7,4 Watt / Converter 15 Watt Energieeffizienzklasse: A 2 Mittelwände 6 Glasfachböden 1 Schalter-Steckdosen-Element Türbreiten: 388 mm / 412 mm / 388 mm	150	1200	800	S 2 A 5 3 1 2 6 7			
inkl. Griffblöcke								

Programm 057 - Typenliste

Ident Nummern - keine Preise

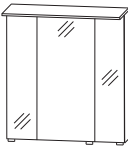
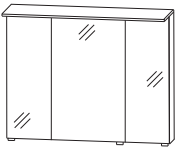
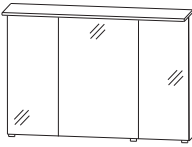
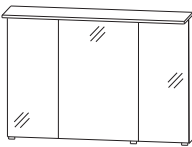

		Tiefe in mm	Breite in mm	Höhe in mm	Artikelnummer	Anschlag	Aufpreis Hochglanz Korpus	Aufpreis Premium Technik
Tiefenangabe entspricht der Korpus-tiefe								
Spiegelschränke Serie B								
 <p>inkl. Griffblöcke</p>	Spiegelschrank 3 Spiegeltüren auf Trägerplatte 1 Gesimsboden mit LED-Beleuchtung 4,0 Watt / Converter 15 Watt Energieeffizienzklasse: A 1 Zwischenplatte, Kante in chromoptik 2 Mittelwände 6 Glasfachböden 1 Schalter-Steckdosen-Element Türbreiten: 196 mm / 296 mm / 196 mm	150	700	828	S 2 A 5 3 7 0 6 8			
 <p>inkl. Griffblöcke</p>	Spiegelschrank 3 Spiegeltüren auf Trägerplatte 1 Gesimsboden mit LED-Beleuchtung 4,0 Watt / Converter 15 Watt Energieeffizienzklasse: A 1 Zwischenplatte, Kante in chromoptik 2 Mittelwände 6 Glasfachböden 1 Schalter-Steckdosen-Element Türbreiten: 288 mm / 412 mm / 288 mm	150	1000	828	S 2 A 5 3 1 0 6 8			
 <p>inkl. Griffblöcke</p>	Spiegelschrank 3 Spiegeltüren auf Trägerplatte 1 Gesimsboden mit LED-Beleuchtung 4,0 Watt / Converter 15 Watt Energieeffizienzklasse: A 1 Zwischenplatte, Kante in chromoptik 2 Mittelwände 6 Glasfachböden 1 Schalter-Steckdosen-Element Türbreiten: 388 mm / 412 mm / 388 mm für Einzelwaschtisch-Lösung	150	1200	828	S 2 A 5 3 1 2 6 8			
 <p>inkl. Griffblöcke</p>	Spiegelschrank 3 Spiegeltüren auf Trägerplatte 1 Gesimsboden mit LED-Beleuchtung 2 Beleuchtungselemente 8,0 Watt / Converter 15 Watt Energieeffizienzklasse: A 1 Zwischenplatte, Kante in chromoptik 2 Mittelwände 6 Glasfachböden 1 Schalter-Steckdosen-Element Türbreiten: 388 mm / 412 mm / 388 mm für Doppelwaschtisch-Lösung	150	1200	828	S 2 A 5 3 2 D 6 8			

Programm 057 - Typenliste

Ident Nummern - keine Preise

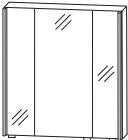
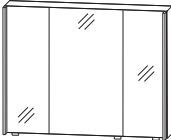
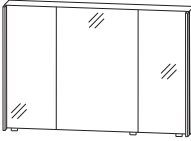

Tiefenangabe entspricht der Korpus-tiefe

Spiegelschränke Serie C

	Tiefe in mm	Breite in mm	Höhe in mm	Artikelnummer	Anschlag	Aufpreis Hochglanz Korpus	Aufpreis Premium Technik
 <p>inkl. Griffblöcke</p> <p>Spiegelschrank 3 Spiegeltüren auf Trägerplatte 2 Mittelwände 6 Glasfachböden 2 seitliche LED-Beleuchtungsprofile 2 x 7,4 Watt / Converter 30 Watt Energieeffizienzklasse: A 1 Schalter-Steckdosen-Element Türbreiten: 180 mm / 296 mm / 180 mm</p>	150	700	800	S 2 A 5 3 7 0 0 3			
 <p>inkl. Griffblöcke</p> <p>Spiegelschrank 3 Spiegeltüren auf Trägerplatte 2 Mittelwände 6 Glasfachböden 2 seitliche LED-Beleuchtungsprofile 2 x 7,4 Watt / Converter 30 Watt Energieeffizienzklasse: A 1 Schalter-Steckdosen-Element Türbreiten: 272 mm / 412 mm / 272 mm</p>	150	1000	800	S 2 A 5 3 1 0 0 3			
 <p>inkl. Griffblöcke</p> <p>Spiegelschrank 3 Spiegeltüren auf Trägerplatte 2 Mittelwände 6 Glasfachböden 2 seitliche LED-Beleuchtungsprofile 2 x 7,4 Watt / Converter 30 Watt Energieeffizienzklasse: A 1 Schalter-Steckdosen-Element Türbreiten: 372 mm / 412 mm / 372 mm</p>	150	1200	800	S 2 A 5 3 1 2 0 3			
<h2>Sets mit Mineralguss-Waschtischen</h2>							
 <p>Bestehend aus: Mineralguss-Möbelwaschtisch, weiß Waschtischunterschrank, 700 mm 1 Auszug mit Einzugsdämpfung und Siphonausschnitt 2 Auszüge mit Einzugsdämpfung 1 Raumsparisiphon 1 Dekorboden mit Chromkante 4 Zierfüße in chrom</p>	500	706	872	S E T Q U 7 0 1			
 <p>Bestehend aus: Mineralguss-Möbelwaschtisch, weiß Waschtischunterschrank, 1000 mm 1 Auszug mit Einzugsdämpfung und Siphonausschnitt 2 Auszüge mit Einzugsdämpfung 1 Raumsparisiphon 1 Dekorboden mit Chromkante 4 Zierfüße in chrom</p>	500	1006	872	S E T Q U 1 0 1			

Programm 057 - Typenliste

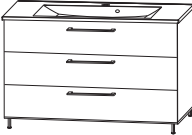
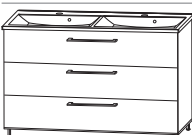

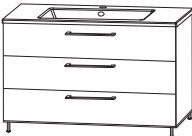

Ident Nummern - keine Preise

	Tiefe in mm	Breite in mm	Höhe in mm	Artikelnummer	Anschlag	Aufpreis Hochglanz Korpus	Aufpreis Premium Technik
Tiefenangabe entspricht der Korпустiefe							
Sets mit Mineralguss-Waschtischen							
 <p>Bestehend aus: Mineralguss-Möbelwaschtisch, weiß Waschtischunterschrank 1200 mm 1 Auszug mit Einzugsdämpfung und Siphonausschnitt 2 Auszüge mit Einzugsdämpfung 1 Raumparsiphon 1 Dekorboden mit Chromkante 4 Zierfüße in chrom</p>	500	1206	872	SETQU12	1		
 <p>Bestehend aus: Mineralguss-Möbelwaschtisch, weiß Waschtischunterschrank 1200 mm 1 Auszug mit Einzugsdämpfung und 2 Siphonausschnitten 2 Auszüge mit Einzugsdämpfung 2 Raumparsiphons 1 Dekorboden mit Chromkante 4 Zierfüße in chrom</p>	500	1206	872	SETQU2D	1		
Sets mit Keramik-Waschtischen							
 <p>Bestehend aus: Keramik-Möbelwaschtisch, weiß Waschtischunterschrank, 700 mm 1 Auszug mit Einzugsdämpfung und Siphonausschnitt 2 Auszüge mit Einzugsdämpfung 1 Raumparsiphon 1 Dekorboden mit Chromkante 4 Zierfüße in chrom</p>	510	720	867	SETQU70	2		
 <p>Bestehend aus: Keramik-Möbelwaschtisch, weiß Waschtischunterschrank, 1000 mm 1 Auszug mit Einzugsdämpfung und Siphonausschnitt 2 Auszüge mit Einzugsdämpfung 1 Raumparsiphon 1 Dekorboden mit Chromkante 4 Zierfüße in chrom</p>	510	1020	867	SETQU10	2		
 <p>Bestehend aus: Keramik-Möbelwaschtisch, weiß Waschtischunterschrank 1200 mm 1 Auszug mit Einzugsdämpfung und Siphonausschnitt 2 Auszüge mit Einzugsdämpfung 1 Raumparsiphon 1 Dekorboden mit Chromkante 4 Zierfüße in chrom</p>	500	1220	867	SETQU12	2		

Höhenangabe inkl. FüÙe (120 mm)

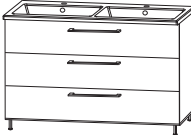
Programm 057 - Typenliste





Ident Nummern - keine Preise

	Tiefe in mm	Breite in mm	Höhe in mm	Artikelnummer	Anschlag	Aufpreis Hochglanz Korpus	Aufpreis Premium Technik
Tiefenangabe entspricht der Korpus-tiefe							
Sets mit Keramik-Waschtischen							
	500	1220	867	SETQU2D	2		
Bestehend aus: Keramik-Möbelwaschtisch, weiß Waschtischunterschrank 1200 mm 1 Auszug mit Einzugsdämpfung und 2 Siphonausschnitten 2 Auszüge mit Einzugsdämpfung 2 Raumsiphons 1 Dekorboden mit Chromkante 4 Zierfüße in chrom							
Hochschränke							
	300	302	1748	HNA083A4S	L/R		
	300	402	1748	HNA084A4S	L/R		
Hochschrank 1 Tür 4 Glasfachböden 2 Auszüge mit Einzugsdämpfung 1 Abdeckplatte 325 mm tief 1 Dekorboden mit Chromkante 4 Zierfüße in chrom							
	300	602	1748	HNA086A4S			
	Hochschrank 2 Türen 4 Glasfachböden 2 Auszüge mit Einzugsdämpfung 1 Abdeckplatte 325 mm tief 1 Dekorboden mit Chromkante 4 Zierfüße in chrom						
Mittelschränke							
	300	302	1268	MNA773A1S	L/R		
	300	402	1268	MNA774A1S	L/R		
Mittelschrank 1 Tür 1 Glasfachboden 2 Auszüge mit Einzugsdämpfung 1 Abdeckplatte 325 mm tief 1 Dekorboden mit Chromkante 4 Zierfüße in chrom							

Höhenangabe inkl. Füße (120 mm)

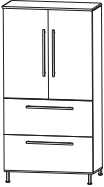
Programm 057 - Typenliste

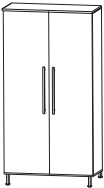
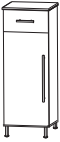



Ident Nummern - keine Preise

		Tiefe in mm	Breite in mm	Höhe in mm	Artikelnummer			Anschlag	Aufpreis Hochglanz Korpus	Aufpreis Premium Technik
Tiefenangabe entspricht der Korпустiefe										
Mittelschränke										
	Mittelschrank 2 Türen 1 Glasfachboden 2 Auszüge mit Einzugsdämpfung 1 Abdeckplatte 325 mm tief 1 Dekorboden mit Chromkante 4 Zierfüße in chrom	300	602	1268	MNA	776A	1S			
	Mittelschrank 1 Tür 3 Glasfachböden 1 Abdeckplatte 325 mm tief 1 Dekorboden mit Chromkante 4 Zierfüße in chrom	300	302	1268	MNA	713A	1S	L/R		
		300	402	1268	MNA	714A	1S	L/R		
	Mittelschrank 2 Türen 3 Glasfachböden 1 Abdeckplatte 325 mm tief 1 Dekorboden mit Chromkante 4 Zierfüße in chrom	300	602	1268	MNA	716A	1S			
Highboards										
	Highboard 1 Schubkasten mit Einzugsdämpfung 1 Tür 1 Glasfachboden 1 Abdeckplatte 325 mm tief 1 Dekorboden mit Chromkante 4 Zierfüße in chrom	300	302	948	HBA	553A	1S	L/R		
		300	402	948	HBA	554A	1S	L/R		
	Highboard 1 Schubkasten mit Einzugsdämpfung 2 Türen 1 Glasfachboden 1 Abdeckplatte 325 mm tief 1 Dekorboden mit Chromkante 4 Zierfüße in chrom	300	602	948	HBA	556A	1S			

Höhenangabe inkl. FüÙe (120 mm)

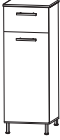
Programm 057 - Typenliste





Ident Nummern - keine Preise

Tiefenangabe entspricht der Korpus-tiefe		Tiefe in mm	Breite in mm	Höhe in mm	Artikelnummer	Anschlag	Aufpreis Hochglanz Korpus	Aufpreis Premium Technik
Highboards								
	Highboard mit Wäschekippe 1 Schubkasten mit Einzugsdämpfung 1 Wäschekippe 1 Abdeckplatte 325 mm tief 1 Dekorboden mit Chromkante 4 Zierfüße in chrom Volumen Wäschekippe: 25 Liter Volumen Wäschekippe: 35 Liter	300 300	302 402	948 948	H B A 5 5 3 W 1 S H B A 5 5 4 W 1 S			
		Highboard mit Wäschekippe 1 Schubkasten mit Einzugsdämpfung 1 Wäschekippe 1 Abdeckplatte 325 mm tief 1 Dekorboden mit Chromkante 4 Zierfüße in chrom Volumen Wäschekippe: 55 Liter	300	602	948	H B A 5 5 6 W 1 S		
Oberschränke								
	Oberschrank 1 Tür 2 Einlegeböden	150 150	300 400	800 800	O G A 5 1 3 0 O G A 5 1 4 0	1 L/R 1 L/R		
		Oberschrank 2 Türen 2 Einlegeböden	150	600	800	O G A 5 1 6 0	1	

Höhenangabe inkl. FüÙe (120 mm)

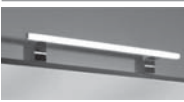
Programm 057 - Typenliste

Ident Nummern - keine Preise

Tiefenangabe entspricht der Korpustiefe		Tiefe in mm	Breite in mm	Höhe in mm	Artikelnummer	Anschlag	Aufpreis Hochglanz Korpus	Aufpreis Premium Technik
Steckboarde								
	Steckboard							
	Steckboard 300 mm, rundum mit ABS-Dickkante	150	300	28	S B G 6 0 3 0			
	Steckboard 400 mm, rundum mit ABS-Dickkante	150	400	28	S B G 6 0 4 0			
	Steckboard 600 mm, rundum mit ABS-Dickkante	150	600	28	S B G 6 0 6 0			
	Steckboard 700 mm, rundum mit ABS-Dickkante	150	700	28	S B G 6 0 7 0			
	Steckboard 1000 mm, rundum mit ABS-Dickkante	150	1000	28	S B G 6 0 1 0			
	Steckboard 1200 mm, rundum mit ABS-Dickkante	150	1200	28	S B G 6 0 1 2			
	Farbvariante entspricht dem Korpusdekor							
Zubehör								
	LED-Aufbauleuchte Länge: 500 mm 4,56 Watt Energieeffizienzklasse: A für S2A 5370 03		500		P Z 1 0 8 3 5 0			
	LED-Aufbauleuchte Länge: 800 mm 7,44 Watt Energieeffizienzklasse: A für S2A 5310 03, S2A 5312 03		800		P Z 1 0 8 3 8 0			
	LED-Waschplatzbeleuchtung 2,4 Watt Energieeffizienzklasse: A 1 Schalterelement zur Montage hinter dem Spiegelschrank S2A 5370 67, S2A 5370 68, S2A 5370 03 keine LED-Emotionbeleuchtung möglich		560		P Z 1 0 6 3 6 0			
	LED-Waschplatzbeleuchtung 3,9 Watt Energieeffizienzklasse: A 1 Schalterelement zur Montage hinter dem Spiegelschrank S2A 5310 67, S2A 5310 68, S2A 5310 03 keine LED-Emotionbeleuchtung möglich		860		P Z 1 0 6 3 9 0			

Programm 057 - Typenliste

Ident Nummern - keine Preise

Tiefenangabe entspricht der Korpus-tiefe		Tiefe in mm	Breite in mm	Höhe in mm	Artikelnummer	Anschlag	Aufpreis Hochglanz Korpus	Aufpreis Premium Technik
Zubehör								
	LED-Waschplatzbeleuchtung 5,3 Watt Energieeffizienzklasse: A 1 Schalterelement zur Montage hinter dem Spiegelschrank S2A 5312 67, S2A 5312 68, S2A 532D 68, S2A 5312 03 keine LED-Emotionbeleuchtung möglich		1160		P Z 1 0 6 3 1 2			
	Handtuchhalter chrom glänzend nach vorne geöffnet zur Montage am Korpus Korpus-tiefe beachten!	380			P Z 1 1 2 7 4 5			
	Handtuchhalter einarmig ausziehbar chrom zur Montage an der Wand	330-567	44	44	P Z 1 1 3 7 1			
	Handtuchhalter zweiarmig ausziehbar chrom zur Montage an der Wand	322-562	87	47	P Z 1 1 3 7 2			
	Kosmetikspiegel 2-fache Vergrößerung Saugnapf und Schraubenbefestigung Metallhalter verchromt		150	150	P Z 1 2 3 3			
	Touch LED-Dimmer für die LED-Spiegelschränke und Aufsatzleuch- ten				P Z 1 0 5 7			
	Behälter transparent mit 1-facher Befestigungsmöglichkeit kombinierbar mit Befestigungsleisten - PZ 1237 L	84	84	65	P Z 1 2 3 7 B 1			
	Behälter transparent mit 2-facher Befestigungsmöglichkeit kombinierbar mit Befestigungsleisten - PZ 1237 L	168	84	65	P Z 1 2 3 7 B 2			

Programm 057 - Typenliste

Ident Nummern - keine Preise

Tiefenangabe entspricht der Korpustiefe		Tiefe in mm	Breite in mm	Höhe in mm	Artikelnummer			Anschlag	Aufpreis Hochglanz Korpus	Aufpreis Premium Technik
Zubehör										
	Behälter transparent mit 3-facher Befestigungsmöglichkeit kombinierbar mit Befestigungsleisten - PZ 1237 L	251	84	65	P Z	1 2 3 7	B 3			
	Positionierungsleiste weiß mit 1-facher Befestigungsmöglichkeit kombinierbar mit Aufbewahrungsboxen - PZ 1237 B	27	83	9	P Z	1 2 3 7	L 1			
	Positionierungsleiste weiß mit 2-facher Befestigungsmöglichkeit kombinierbar mit Aufbewahrungsboxen - PZ 1237 B	27	167	9	P Z	1 2 3 7	L 2			
	Positionierungsleiste weiß mit 3-facher Befestigungsmöglichkeit kombinierbar mit Aufbewahrungsboxen - PZ 1237 B	27	250	9	P Z	1 2 3 7	L 3			
	Positionierungsleiste weiß mit 6-facher Befestigungsmöglichkeit kombinierbar mit Aufbewahrungsboxen - PZ 1237 B	27	504	9	P Z	1 2 3 7	L 6			
	Schubkastenaufteilung in Buche teilmassiv für Waschtischunterschranke nur mit Standard-Technik kombinierbar	102	314	65	P Z	1 2 4 1	3 5			
	Schubkasteneinsatz in Buche teilmassiv zum Einhängen für Waschtischunterschranke nur mit Standard-Technik kombinierbar	85	162	35	P Z	1 2 4 0	1 5			
		85	262	35	P Z	1 2 4 0	2 5			
		85	362	35	P Z	1 2 4 0	3 5			
		85	462	35	P Z	1 2 4 0	4 5			

Programm 057 - Maßskizzen

SET QU70 1

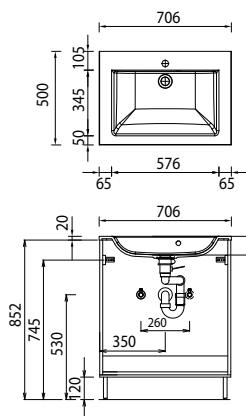

SET QU10 1

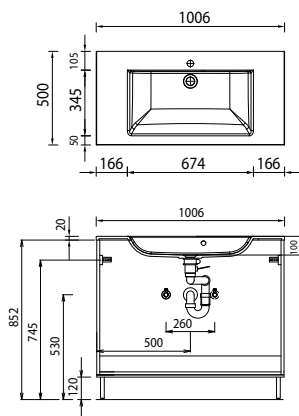

SET QU12 1

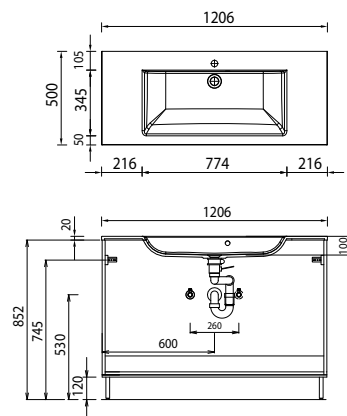

SET QU2D 1

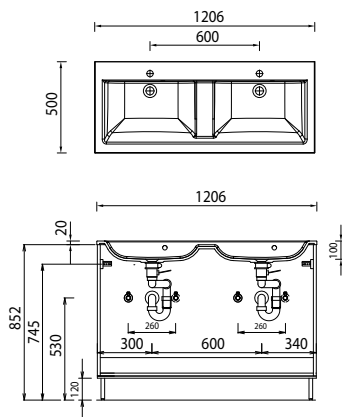

SET QU70 2

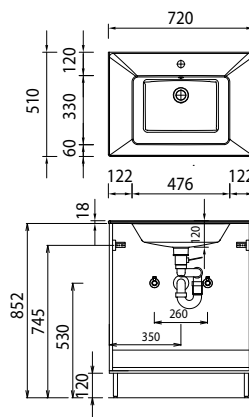

SET QU10 2

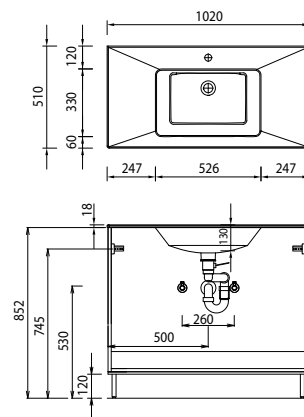

SET QU12 2

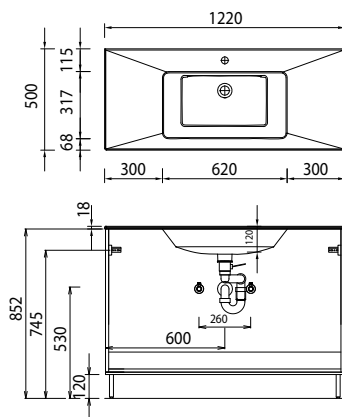

SET QU2D 2

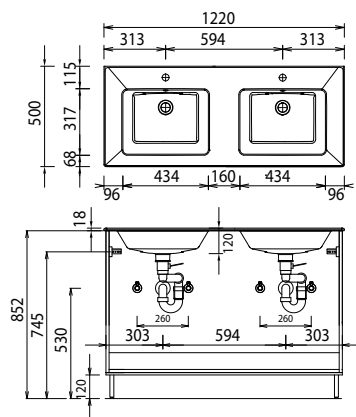

Elektroanschlüsse für Spiegelschränke

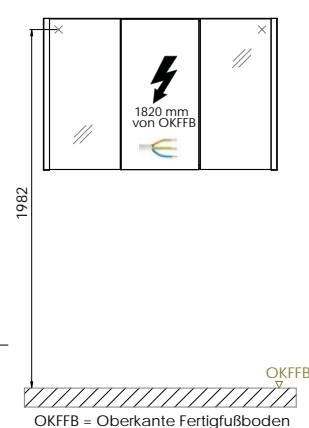

Bei Waschtischanlagen mit Befestigungsschrauben müssen die Maße zum Bohren vor Ort, nach dem Auflegen des Waschtisches auf den Unterschrank, angezeichnet werden.

Mineralguss:

Die Temperatur des Gebrauchswassers darf 55° C nicht überschreiten. Haarfärbemittel müssen bei Kontakt mit der Oberfläche sofort entfernt werden, um Fleckenbildung zu vermeiden.

Toleranzen:

Die Maßtoleranzen (+/- 5mm) und Ebenheitstoleranzen (DIN 18202) unterliegen den üblichen materialspezifischen Toleranzen für Bauwerkstoffe, anlehnend an die DIN 18202.