



JUGEND | CONCRETE

- Front und Korpus mit pflegeleichter und strapazierfähiger Kunststoff-Melaminharzoberfläche
- Kleiderschränke, Kommoden und Innenzubehör mit textilem Innendekor
- hochwertige Griffe im Beton-Look, langer Griff mit Bohrabstand 192 mm, kurzer Griff mit Bohrabstand 64 mm
- Drehtüren und Schubkästen (außer Rollcontainer) sind gedämpft

AUSFÜHRUNGEN

Ausführung: **065**
 Korpus: **Alpinweiß** (M 900)
 Front: **Alpinweiß** (M 900)
 Absetzung: **Beton** (M 267)

Ausführung: **943**
 Korpus: **Alpinweiß** (M 900)
 Front: **Alpinweiß** (M 900)

Ausführung: **064**
 Korpus: **Alpinweiß** (M 900)
 Front / Absetzung: **Beton** (M 267)

Stand 24/05/2017 Technische Änderungen, Modellabweichungen und Druckfehler vorbehalten.





Geprüfte Qualität
 Garantierte Sicherheit
 Gesundes Wohnen

In Vorbereitung

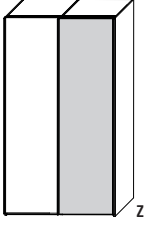
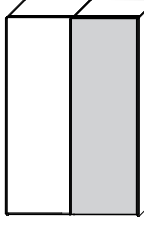

WELLEMÖBEL
 DIE SYSTEMEINRICHTER

JUGEND | CONCRETE

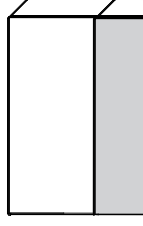

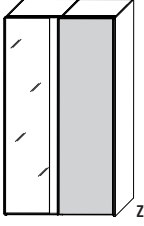
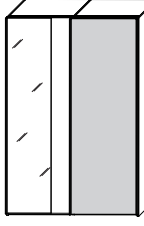

Schwebetürenschränke

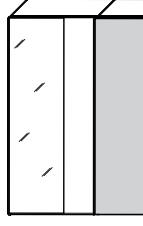
				
Art.-Nr.	34000/065	34001/065	34002/065	34003/065
	Schwebetürenschränk 2-türig, 1 Mittelseite, 4 Einlegeböden, 2 Kleiderstangen, Türen rechts und links verwendbar	Schwebetürenschränk 2-türig, 1 Mittelseite, 4 Einlegeböden, 2 Kleiderstangen, Türen rechts und links verwendbar	Schwebetürenschränk 2-türig, 1 Mittelseite, 4 Einlegeböden, 2 Kleiderstangen, Türen rechts und links verwendbar	Schwebetürenschränk 2-türig, 1 Mittelseite, 4 Einlegeböden, 2 Kleiderstangen, Türen rechts und links verwendbar
Maße B x H x T	125 x 222,5 x 67	150 x 222,5 x 67	175 x 222,5 x 67	200 x 222,5 x 67
EUR				

Schwebetürenschränke mit Spiegel





				
Art.-Nr.	34004/065	34005/065	34006/065	34007/065
	Schwebetürenschränk 2-türig mit Spiegel, 1 Mittelseite, 4 Einlegeböden, 2 Kleiderstangen, Türen rechts und links verwendbar	Schwebetürenschränk 2-türig mit Spiegel, 1 Mittelseite, 4 Einlegeböden, 2 Kleiderstangen, Türen rechts und links verwendbar	Schwebetürenschränk 2-türig mit Spiegel, 1 Mittelseite, 4 Einlegeböden, 2 Kleiderstangen, Türen rechts und links verwendbar	Schwebetürenschränk 2-türig mit Spiegel, 1 Mittelseite, 4 Einlegeböden, 2 Kleiderstangen, Türen rechts und links verwendbar
Maße B x H x T	125 x 222,5 x 67	150 x 222,5 x 67	175 x 222,5 x 67	200 x 222,5 x 67
EUR				

Zubehör für Schwebetürenschränke | Einlegeböden





				
Art.-Nr.	34008/001	34009/001	34010/001	34011/001
	Einlegeboden für Schrankbreite 125 cm	Einlegeboden für Schrankbreite 150 cm	Einlegeboden für Schrankbreite 175 cm	Einlegeboden für Schrankbreite 200 cm
Maße B x T	60 x 49,5	72,5 x 49,5	85 x 49,5	97,5 x 49,5
EUR				

JUGEND | CONCRETE





Zubehör für Schwebetürenschränke | Kleiderstangen

	 A	 A	 A	 A
Art.-Nr.	34012/001	34013/001	34014/001	34015/001
	Kleiderstange für Schrankbreite 125 cm	Kleiderstange für Schrankbreite 150 cm	Kleiderstange für Schrankbreite 175 cm	Kleiderstange für Schrankbreite 200 cm
Maße B x H x T	B 60	B 72,5	B 85	B 97,5
EUR				



Zubehör für Schwebetürenschränke | Innenschubkästen



	Je nach Schrankbreite können die Breiten der Schubkästen und die Breiten der Blenden variieren!			
	 TA	 TA	 TA	 TA
Art.-Nr.	34016/001	34017/001	34018/001	34019/001
	Innenschubkästen mit 2 Schüben, für Schrankbreite 125 cm	Innenschubkästen mit 2 Schüben, für Schrankbreite 150 cm	Innenschubkästen mit 2 Schüben, für Schrankbreite 175 cm	Innenschubkästen mit 2 Schüben, für Schrankbreite 200 cm
Maße B x H x T	60 x 41,5 x 49,5	72,5 x 41,5 x 49,5	85 x 41,5 x 49,5	97,5 x 41,5 x 49,5
EUR				

Zubehör für Schwebetürenschränke | Innenschubkästen

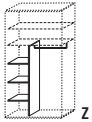
	Je nach Schrankbreite können die Breiten der Schubkästen und die Breiten der Blenden variieren!			
	 TA	 TA	 TA	 TA
Art.-Nr.	34020/001	34021/001	34022/001	34023/001
	Innenschubkästen mit 4 Schüben, für Schrankbreite 125 cm	Innenschubkästen mit 4 Schüben, für Schrankbreite 150 cm	Innenschubkästen mit 4 Schüben, für Schrankbreite 175 cm	Innenschubkästen mit 4 Schüben, für Schrankbreite 200 cm
Maße B x H x T	60 x 80 x 49,5	72,5 x 80 x 49,5	85 x 80 x 49,5	97,5 x 80 x 49,5
EUR				

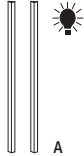
JUGEND | CONCRETE

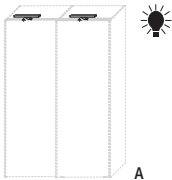
Zubehör für Schwebetürenschränke				
				
Art.-Nr.	34024/001	34025/001	34026/001	34027/001
	Inneneinteilung mit teleskopierbarer Kleiderstange für Schrankbreiten 175 cm bis 225 cm	Innenbeleuchtung linkes Profil , zur Montage an Außen- oder Mittelseite, inkl. Bewegungsmelder und Trafo, 9,8 W je Leuchte	Innenbeleuchtung rechtes Profil , zur Montage an Außen- oder Mittelseite, inkl. Bewegungsmelder und Trafo, 9,8 W je Leuchte	Innenbeleuchtung rechtes und linkes Profil , zur Montage an Außen- oder Mittelseite, inkl. Bewegungsmelder und Trafo, 9,8 W je Leuchte
Maße B x H x T		H 207	H 207	H 207
EUR				

Zubehör für Schwebetürenschränke			
			
Art.-Nr.	34028/001	34029/001	34030/001
	LED-Aufsatzleuchte Quader-Form/ Glaskantenbeleuchtung, 2er-Set, 12V/15W, inkl. Trafo und Fußschalter	Schließungsdämpfer 2-türig	Öffnungsdämpfer 2-türig
Maße B x H x T	B 40		
EUR			



JUGEND | CONCRETE



Eck-Kleiderschrank				
Art.-Nr.	34031/065	Inneneinteilung	Grundriss	Stellbeispiel
	Eck-Kleiderschrank 1 Falлтür, 1 Drehtür, 4 Böden, 2 Kleiderstangen, links und rechts verwendbar			Kombination bestehend aus: Eck-Kleiderschrank Art.-Nr. 34031, Garderobe Art.-Nr. 34036, Schreibtisch Art.-Nr. 34088, Utensilo Box Art.-Nr. 34090
Maße B x H x T	120 x 222,4 x 120			180 x 222,4 x 266
EUR				

Zubehör für Eck-Kleiderschrank				
Art.-Nr.	34032/001	34033/001	34034/001	34047/001
	Inneneinteilung für Eck-Kleiderschrank Art.-Nr. 34031	Schubkastenelement mit 2 Schubkästen, für Eck-Kleiderschrank Art.-Nr. 34031	Boden für Eck-Kleiderschrank Art.-Nr. 34031	Magnettafel mit 4 Magneten, zur Montage an Kleiderschränken
Maße B x H x T	65,4 x 156,6 x 49,3	43 x 41,7 x 48,8	116,9 x 48,8	44 x 100
EUR				

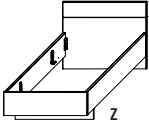
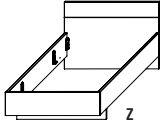
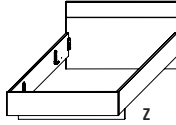
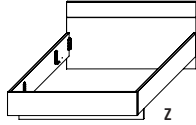
Anstellelemente			
Art.-Nr.	34035/064	34036/064	Seitenansicht
	Anstellelement mit Garderobe, 1 Tür (Beton), für Eck-Kleiderschrank, rechts und links verwendbar	Anstellelement mit Garderobe, 1 Spiegeltür, für Eck-Kleiderschrank, rechts und links verwendbar	
Maße B x H x T	60 x 222,4 x 59,6	60 x 222,4 x 59,6	
EUR			

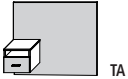
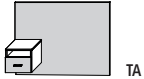
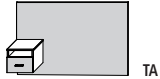

JUGEND | CONCRETE

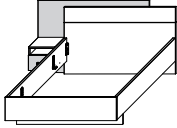
Liegen						
 <p>Textiles Zubehör entnehmen Sie bitte der separaten Preisliste!</p>						
	Art.-Nr.	34037/943	34038/943	34039/943	34040/943	34041/943
		Liege Liegefläche 90 x 200 cm	Liege Liegefläche 100 x 200 cm	Liege Liegefläche 120 x 200 cm	Liege Liegefläche 140 x 200 cm	Nachtkommode 2 Schubkästen, Push-to-open
	Maße B x H x T	96 x 76,2 x 205	106 x 76,2 x 205	126 x 76,2 x 205	146 x 76,2 x 205	53,6 x 37 x 39,5
	EUR					

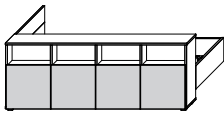

Nako-Paneel						
 <p>Textiles Zubehör entnehmen Sie bitte der separaten Preisliste!</p>						
	Art.-Nr.	34042/064	34043/064	34044/064	34045/064	Stellbeispiel
		Nako-Paneel für Liege Art.-Nr. 34037, rechts und links verwendbar	Nako-Paneel für Liege Art.-Nr. 34038, rechts und links verwendbar	Nako-Paneel für Liege Art.-Nr. 34039, rechts und links verwendbar	Nako-Paneel für Liege Art.-Nr. 34040, rechts und links verwendbar	Kombination bestehend aus: Liege Art.-Nr. 34039 und Nako-Paneel Art.-Nr. 34044
	Maße B x H x T	96 x 82 x 34,7	106 x 82 x 34,7	126 x 82 x 34,7	146 x 82 x 34,7	156 x 82 x 206,6
	EUR					

Raumteilendes Sideboard	
	
Art.-Nr.	34046/064 Stellbeispiel
	Raumteilendes Sideboard mit 4 Türen und Fächern von beiden Seiten, 4 Einlegeböden
	Kombination bestehend aus: Liege Art.-Nr. 34038 und raumteilendes Sideboard Art.-Nr. 34046
Maße B x H x T	205,4 x 76,2 x 35
EUR	

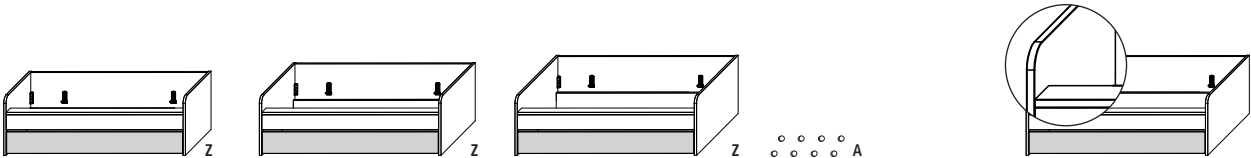

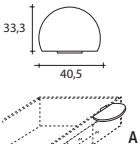
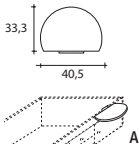
JUGEND | CONCRETE

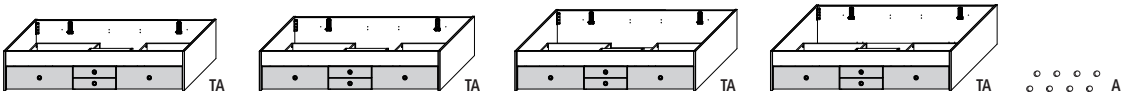

Duoliegen					
					
					
Art.-Nr.	34050/065	34051/065	34052/065	34096/001	Detailsicht
	Duoliege mit seitlicher Ablagefläche, Liegefläche oben 90 x 200 cm, Liegefläche unten 90 x 200 cm, max. Matratzenhöhe im Gästebett 22 cm, Lattenrost im Gästebett nicht möglich	Duoliege mit seitlicher Ablagefläche, Liegefläche oben 100 x 200 cm, Liegefläche unten 90 x 200 cm, max. Matratzenhöhe im Gästebett 22 cm, Lattenrost im Gästebett nicht möglich	Duoliege mit seitlicher Ablagefläche, Liegefläche oben 120 x 200 cm, Liegefläche unten 90 x 200 cm, max. Matratzenhöhe im Gästebett 22 cm, Lattenrost im Gästebett nicht möglich	Weichrollen-Set (8 Stück) zum Austauschen (geeignet für Laminat- und Parkettböden) passend für Art.-Nrn. 34050, 34051, 34052	
Maße B x H x T	205,6 x 65,4 x 105,8	205,6 x 65,4 x 115,8	205,6 x 65,4 x 135,8		
EUR					

Ablageplatten		
		
		
Art.-Nr.	34056/943	34057/943
	Ablageplatte passend zu Betten mit 28 mm Bettseiten (Art.-Nrn. 34037, 34038, 34039 und 34040)	Ablageplatte passend zu Betten mit 22 mm Bettseiten (Art.-Nrn. 34058, 34059, 34060 und 34061)
Maße B x H x T	40,5 x 2,2 x 33,3	40,5 x 2,2 x 33,3
EUR		

Kojenliegen					
					
					
Art.-Nr.	34058/065	34059/065	34060/065	34061/065	34096/001
	Kojensliege mit 2 großen und 2 kleinen Schubkästen, Liegefläche 90 x 200 cm	Kojensliege mit 2 großen und 2 kleinen Schubkästen, Liegefläche 100 x 200 cm	Kojensliege mit 2 großen und 2 kleinen Schubkästen, Liegefläche 120 x 200 cm	Kojensliege mit 2 großen und 2 kleinen Schubkästen, Liegefläche 140 x 200 cm	Weichrollen-Set (8 Stück) zum Austauschen (geeignet für Laminat- und Parkettböden) passend für Art.-Nrn. 34058, 34059, 34060, 34061)
Maße B x H x T	204,4 x 44,1 x 95,4	204,4 x 44,1 x 105,4	204,4 x 44,1 x 125,4	204,4 x 44,1 x 145,4	
EUR					

JUGEND | CONCRETE



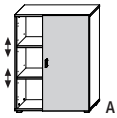
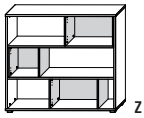

Hängeelemente		
	 	Ausführungen Hängeelemente Boden: Alpinweiß 065 Kubus: Beton 943 Kubus: Alpinweiß
Art.-Nr.	34062	34063
	Hängeelement mit 1 offenen Fach, rechts und links verwendbar	Hängeelement mit 1 Tür, rechts und links verwendbar
Maße B x H x T	100 x 27,6 x 25,6	75 x 42,3 x 27,5
EUR		

Hängeelemente			
	  	Ausführungen Hängeelemente 123 Beton 943 Alpinweiß	
Art.-Nr.	34064	34065	34066
	Hängeelement	Hängeelement mit Tür	Hängeelement mit Glastür
Maße B x H x T	35 x 35 x 25,4	35 x 35 x 27	35 x 35 x 25,9
EUR			

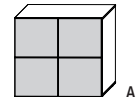
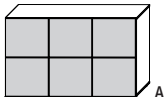
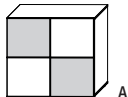
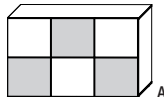

JUGEND | CONCRETE



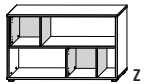
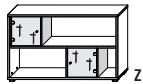
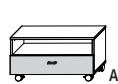

Anbauteile (H 112 cm)		
	 Artikel ist frei im Raum stellbar!	
	 A	 Z
Art.-Nr.	34067/064	34068/064
	Anbauteil mit 1 Tür und 3 offenen Fächern, links und rechts verwendbar	Regal
Maße B x H x T	85 x 111,5 x 34,9	125 x 111,5 x 33,5
EUR		

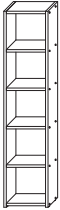
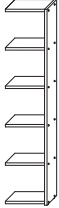
Kommoden (H 82 cm)				
	 A	 A	 A	 A
Art.-Nr.	34048/064	34069/064	34048/065	34069/065
	Kommode mit 4 Türen, 1 Mittelseite, 2 Böden, inkl. Gleiter	Kommode mit 6 Türen, 2 Mittelseiten, 3 Böden, inkl. Gleiter	Kommode mit 4 Türen, 1 Mittelseite, 2 Böden, inkl. Gleiter	Kommode mit 6 Türen, 2 Mittelseiten, 3 Böden, inkl. Gleiter
Maße B x H x T	90 x 81,6 x 41,6	134,4 x 81,6 x 41,6	90 x 81,6 x 41,6	134,4 x 81,6 x 41,6
EUR				

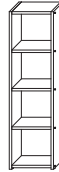
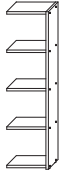
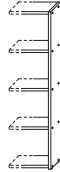
Anbauteile (H 75 cm)				HiFi-/TV-Wagen	
	 Artikel sind frei im Raum stellbar!			 max. Beladung 50 kg	
	 A	 A	 Z	 Z	 A
Art.-Nr.	34070/943	34071/064	34072/064	34073/064	34074/064
	Regal mit 2 offenen Fächern	Anbauteil mit 4 Schubkästen	Regal	Regal mit Glastüren	HiFi-/TV-Wagen mit 1 offenem Fach für Geräte und 1 Auszug, auf Rollen, frei im Raum stellbar
Maße B x H x T	60 x 75 x 33,5	60 x 75 x 34,9	125 x 75 x 33,5	125 x 75 x 33,5	95 x 51,2 x 41,3
EUR					

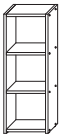
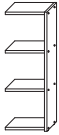
JUGEND | CONCRETE

Regalsystem						
 Wangen und Böden in Korpusfarbe						
	Art.-Nr.	34075/943	34076/943	34077/943	34078/943	34079/943
	Regal 5 Fächer, inkl. Stellfüße mit Höhenausgleich	Anbauregal 5 Fächer, inkl. Stellfüße mit Höhenausgleich	Maßausgleichsregal max. 100 cm breit	Regal 4 Fächer, inkl. Stellfüße mit Höhenausgleich	Anbauregal 4 Fächer, inkl. Stellfüße mit Höhenausgleich	Maßausgleichsregal max. 100 cm breit
Maße B x H x T	50 x 220,9 x 33,3	47,2 x 220,9 x 33,3	max. 100 x 220,9 x 33,3	50 x 177,8 x 33,3	47,2 x 177,8 x 33,3	max. 100 x 177,8 x 33,3
EUR						

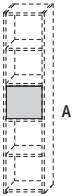

Regalsystem						
 Wangen und Böden in Korpusfarbe						
	Art.-Nr.	34081/943	34082/943	34083/943	34084/943	34085/943
	Regal 3 Fächer, inkl. Stellfüße mit Höhenausgleich	Anbauregal 3 Fächer, inkl. Stellfüße mit Höhenausgleich	Maßausgleichsregal max. 100 cm breit	Regal 2 Fächer, inkl. Stellfüße mit Höhenausgleich	Anbauregal 2 Fächer, inkl. Stellfüße mit Höhenausgleich	Maßausgleichsregal max. 100 cm breit
Maße B x H x T	50 x 134,7 x 33,3	47,2 x 134,7 x 33,3	max. 100 x 134,7 x 33,3	50 x 91,6 x 33,3	47,2 x 91,6 x 33,3	max. 100 x 91,6 x 33,3
EUR						

Regalsystem	
	Ausführungen Tür-Einsatz 123 Beton 943 Alpinweiß
Art.-Nr.	34087
	Tür zwischen 2 Regalböden montierbar, Push-to-open
Maße B x H x T	44 x 39,7 x 1,6
EUR	

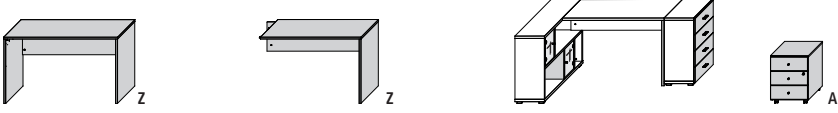
JUGEND | CONCRETE

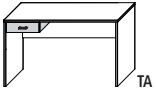
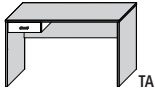
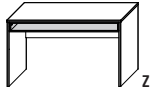
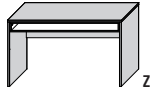
Arbeiten					
					Ausführungen Schreibtische und Rollcontainer 123 Korpus und Front: Beton 943 Korpus und Front: Alpinweiß
Art.-Nr.	34088	34093	Stellebeispiel	34089	
	Wangenschreibtisch	Schreibtisch mit Wange, zur Montage an Anbauteilen Art.-Nrn. 34068, 34070, 34072 und 34073	Kombination bestehend aus: Regal Art.-Nr. 34073, Schreibtisch Art.-Nr. 34093, Anbauteil Art.-Nr. 34071	Rollcontainer mit Schloss	
Maße B x H x T	130 x 75 x 60	115 x 75 x 60	183,4 x 75 x 125	42,8 x 55,5 x 50	
EUR					

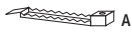
Arbeiten				
	Korpus Alpinweiß	Korpus Beton	Korpus Alpinweiß	Korpus Beton
				
Art.-Nr.	34091/064	34091/073	34092/064	34092/073
	Wangenschreibtisch mit 1 Schubkasten	Wangenschreibtisch mit 1 Schubkasten	Wangenschreibtisch mit 1 offenes Fach	Wangenschreibtisch mit 1 offenes Fach
Maße B x H x T	130 x 75 x 60	130 x 75 x 60	130 x 75 x 60	130 x 75 x 60
EUR				

Schreibtisch-Zubehör				
				
Art.-Nr.	34090/943	34094/001	34095/001	
	Utensilo Box seitlich montierbar an alle Schreibtische	Kabelklemmen 5 Stück für Kabelführung unter der Arbeitsplatte	Kabeldurchführung Ø 8 cm, Metall chrom-matt zur Selbstmontage an beliebiger Position	
Maße B x H x T	16 x 10,8 x 58,8			
EUR				

ENERGIEEFFIZIENZÜBERSICHT | CONCRETE



34025/001 Mittel- und Außenbeleuchtung, links

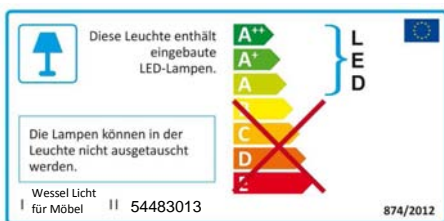

34026/001 Mittel- und Außenbeleuchtung, rechts



34027/001 Mittel- und Außenbeleuchtung, links und rechts



34028/001 LED-Aufsatzleuchte mit Glaskantenbeleuchtung, 2er-Set